



ISO 20022 Payments

Implementation Guidelines suisses
pour les messages client-banque
pour Status Report

Customer Payment Status Report (pain.002)



Remarque générale

Vous pouvez envoyer vos suggestions et questions à propos de ce document à l'établissement financier concerné ou à SIX Interbank Clearing SA via l'adresse suivante: pm@six-group.com.

Contrôle des modifications

Toutes les modifications apportées à ce document sont listées dans un tableau de contrôle de modifications, avec l'indication de la version, la date de modification et une description succincte de la modification.

Changement d'appellation du «numéro CB» (N° CB) en «identification d'établissement» (IID)

L'expression Numéro CB, signifiant Numéro de clearing bancaire, est obsolète depuis au moins 2010, lorsque la Banque nationale suisse a également autorisé des participants non bancaires, p. ex. les assurances, à accéder au système SIC. En outre, ce numéro n'est pas utilisé uniquement pour le clearing de paiements mais aussi pour des informations en dehors des diverses infrastructures de trafic des paiements. Comme exemple, il est possible de citer la fonction du numéro CB en tant qu'élément constitutif de l'IBAN, qui peut être utilisé comme numéro de compte bancaire pour de nombreux usages.

Pour cette raison, «IID» (identification d'établissement) est utilisée à l'avenir à la place de «N° CB» dans les Swiss Payment Standards.

Contrôle des modifications

<i>Version</i>	<i>Date</i>	<i>Description de la modification</i>
1.0	25.07.2016	Première édition (Implementation Guidelines distinct pour le Status Report)
1.1	29.05.2017	<p>Chapitre 1.2: Documents de référence actualisés.</p> <p>Chapitre 1.3.2: Rajout d'une remarque concernant les messages de statut positifs.</p> <p>Chapitre 2.2.1: Index 1.3 «Initiating Party» est maintenant optionnel.</p> <p>Chapitre 2.2.2: Au niveau de l'index 2.7 «Status Reason Information», texte de la définition générale, modifié.</p> <p>Chapitre 2.2.3: Au niveau de l'index 3.5 «Status Reason Information», texte de la définition générale, modifié.</p> <p>Chapitre 2.2.4: Au niveau de l'index 3.20 «Status Reason Information», texte de la définition générale, modifié.</p> <p>Chapitre 2.2.5: Status Reason Codes «AG06» et «MS03» rajoutés, «CH09» et «CH10» sur fond gris.</p>
1.1.1	07.08.2017	Publication comme version «Minor»: Changement de la designation «Recommandation suisse» à «Swiss Payment Standards».

Table des matières

1	Introduction	5
1.1	Contrôle des modifications	6
1.2	Documents de référence	6
1.3	Vue d'ensemble des normes de messages	8
1.3.1	ISO 20022	8
1.3.2	Norme de paiement ISO 20022 suisse	8
1.3.3	Norme de messages SEPA	10
1.4	Présentation des messages XML	11
1.5	Conventions de message XML	12
1.6	Conventions de représentation	14
1.7	Restrictions	15
1.7.1	Additional Optional Services (AOS)	15
2	Customer Payment Status Report (pain.002)	16
2.1	Généralités	16
2.2	Spécifications techniques	17
2.2.1	Group Header (GrpHdr, A-Level)	17
2.2.2	Original Group Information And Status (OrgnlGrpInfAndSts, B-Level)	19
2.2.3	Original Payment Information And Status (OrgnlPmtInfAndSts, C-Level)	22
2.2.4	Transaction Information And Status (TxInfAndSts, D-Level)	25
2.2.5	Status Reason Codes	29
2.3	Spécifications spéciales	31
2.3.1	Vue d'ensemble des statuts dans le Status Report	31
2.3.2	Messages d'erreur via Status Report	34
3	Exemples	43
	Annexe A: Schéma XML et exemples	44
	Annexe A: Exemples de «Status Reports»	45
	Exemple 1: Accepted	45
	Exemple 2: Rejected – B-Level	46
	Exemple 3: Rejected – C-Level	47
	Annexe C: Symboles pour la représentation XML graphique	48
	Annexe D: Base des Swiss Payment Standards	50
	Annexe E: Index des tableaux	51
	Annexe F: Index des illustrations	51

1 Introduction

Les Swiss Payment Standards pour la mise en oeuvre de la norme de message pour «Payments Initiation» et le Cash Management, basées sur la norme ISO 20022 sont rédigées sur demande du PaCoS (Payments Committee Switzerland), un comité du Swiss Payments Council (SPC). Cette version se base sur le «ISO Maintenance Release 2009» et les recommandations EPC actuelles.

Les Swiss Payment Standards sont composées des documents suivants:

- Business Rules suisses
- Implementation Guidelines suisses
 - pour les virements (pain.001)
 - pour le prélèvement suisse (pain.008)
 - pour le prélèvement SEPA (pain.008)
 - pour les messages du Cash Management (camt.052, camt.053 et camt.054)
 - pour le Status Report (pain.002) (le présent document)
- Swiss Usage Guide (cas d'utilisation et exemples)

Dans le premier document concernant les **Business Rules**, sont expliquées les exigences des représentants d'entreprises du côté des utilisateurs, établissements financiers et développeurs de logiciels du point de vue des processus. Il traite les thèmes suivants:

- Définition et description des différentes opérations de banque avec les acteurs importants et les messages utilisés (types de paiement, variantes de Report)
- Représentation sous forme de vue d'ensemble des structures des messages avec des détails supplémentaires pour différents éléments structurels
- Description des principales règles de validation et des traitements d'erreur essentiels.

Les **Implementation Guidelines** contiennent des instructions pour la mise en oeuvre technique de la norme et constituent une aide pour la réalisation des différents types de message. Ils décrivent en détail les structures XML et les règles de validation.

Le **Swiss Usage Guide** explique pour les cas d'utilisation les plus fréquents (types de paiement) au moyen de règles de champ et d'exemples, comment les messages ISO 20022 (client-banque et banque-client) doivent être structurés conformément aux Swiss Payment Standards et donne ainsi une vision de bout en bout de l'ensemble du déroulement.

1.1 Contrôle des modifications

Les documents Business Rules suisses et Implementation Guidelines suisses sont soumis à l'autorité de gestion des modifications de

SIX Interbank Clearing SA
Hardturmstr. 201
CH-8021 Zurich

et reflètent la recommandation des établissements financiers suisses. Les modifications et compléments futurs sont effectués par SIX Interbank Clearing.

La version la plus actuelle de ce document peut être téléchargée depuis le site Internet de SIX Interbank Clearing, à l'adresse suivante: www.iso-payments.ch

1.2 Documents de référence

Ref	Document	Titre	Source
[1]	Payments Maintenance 2009	Message Definition Report, Approved by the Payments SEG on 30 March 2009, Edititon September 2009	ISO
[2]	pain.002.001.03	XML Schema Customer Payment Status Report V03	ISO
[3]	EPC125-05	SEPA Credit Transfer Rulebook 2017 Version 1.0	EPC
[4]	EPC132-08	SEPA Credit Transfer Implementation Guidelines 2017 Version 1.0	EPC
[5]	EPC016-06	SEPA Core Direct Debit Scheme Rulebook 2017 Version 1.0	EPC
[6]	EPC222-07	SEPA Business-to-Business Direct Debit Scheme Rulebook 2017 Version 1.0	EPC
[7]	EPC130-08	SEPA Core Direct Debit Customer-to-Bank Implementation Guidelines 2017 Version 1.0	EPC
[8]	EPC131-08	SEPA Business-to-Business Direct Debit Scheme Customer-to-Bank Implementation Guidelines 2017 Version 1.0	EPC
[9]	Business Rules suisses	ISO 20022 Payments – Business Rules suisses pour les paiements et le Cash Management pour les messages client-banque	SIX Interbank Clearing
[10]	IG CT	Implementation Guidelines suisses pour les messages client-banque pour les virements dans le trafic des paiements	SIX Interbank Clearing
[11]	IG Swiss-DD	Implementation Guidelines suisses pour les messages client-banque pour le prélèvement suisse	SIX Interbank Clearing
[12]	IG SDD	Implementation Guidelines suisses pour les messages client-banque pour les prélèvements SEPA	SIX Interbank Clearing
[13]	Payments External Code Lists	Inventory of External Payment Code Lists	ISO

Tableau 1: Documents de référence

Organisation	Lien
ISO	www.iso20022.org
EPC	www.europeanpaymentscouncil.eu
SIX Interbank Clearing	www.iso-payments.ch www.sepa.ch www.six-interbank-clearing.com

Tableau 2: Liens vers les sites Internet correspondants

1.3 Vue d'ensemble des normes de messages

1.3.1 ISO 20022

La norme de messages ISO 20022 spécifie les «Payment Initiation Messages»:

- Customer Credit Transfer Initiation (pain.001) et
- Customer Direct Debit Initiation (pain.008)

D'autres messages correspondants sont par exemple:

- Customer Payment Status Report (pain.002)

Tous ces messages sont décrits dans le document «ISO 20022 Message Definition Report: Payments – Maintenance 2009» [1]. Le message «pain.007» n'est actuellement pas utilisé en Suisse et pour cette raison, ne sera pas expliqué ici.

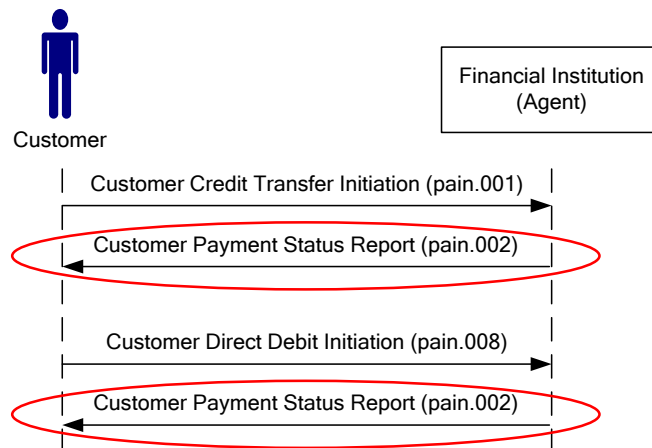

Illustration 1: Vue d'ensemble du flux de messages «Payment Initiation»

Les flux de messages sont illustrés dans l'illustration 1 ci-dessus. Le message «pain.002» est renvoyé à l'émetteur par le destinataire de messages «pain.001» et «pain.008» pour confirmer le résultat de la validation.

Les messages spécifiés dans la norme ISO 20022 sont utilisables universellement, sont applicables pour toutes les devises et englobent toutes les possibilités. Pour des domaines d'application particuliers et des situations spécifiques à un pays, les messages font l'objet d'adaptations, autrement dit toutes les possibilités de la norme ne sont pas exploitées.

1.3.2 Norme de paiement ISO 20022 suisse

La norme de messages recommandée par les établissements financiers suisses repose sur la norme ISO 20022. En plus de la norme de messages SEPA conformément à la recommandation EPC, tous les types de paiement courants dans le trafic de paiements national et international sont aussi représentés.

La norme de paiement ISO 20022 suisse englobe tous les éléments de données obligatoires définis par l'EPC dans les «SEPA Core Requirements» mais contient partiellement des définitions différentes pour les éléments de données optionnels afin de satisfaire aux exigences des établissements financiers suisses. En outre, elle ne prend pas uniquement en charge les messages de statut négatifs («RJCT») mais

aussi les messages de statut positifs (voir chapitre 2.3.1 «Vue d'ensemble des statuts dans le Status Report»).

La norme de paiement ISO 20022 suisse est spécifiée dans les documents suivants:

- ISO 20022 Payments: Business Rules suisses pour les paiements et le Cash Management
- ISO 20022 Payments: Implementation Guidelines suisses pour les virements
- ISO 20022 Payments: Implementation Guidelines suisses pour le prélèvement SEPA
- ISO 20022 Payments: Implementation Guidelines suisses pour le prélèvement suisse
- ISO 20022 Payments: Implementation Guidelines pour les messages du Cash Management
- ISO 20022 Payments: Implementation Guidelines suisses pour le Status Report (le présent document)

Les Business Rules suisses décrivent les exigences des représentants des entreprises du côté des utilisateurs, établissements financiers et développeurs de logiciels du point de vue des processus.

Les Implementation Guidelines suisses pour le Status Report – dans le présent document – contiennent des spécifications et instructions pour la mise en œuvre technique et spécialisée pour le «Payment Status Report (Bank-to-Customer)» pour les virements conformément à la norme de paiement ISO 20022 suisse.

L'illustration 2 ci-dessous montre le degré de concordance de la norme de paiement ISO 20022 suisse avec ISO 20022 et SEPA.

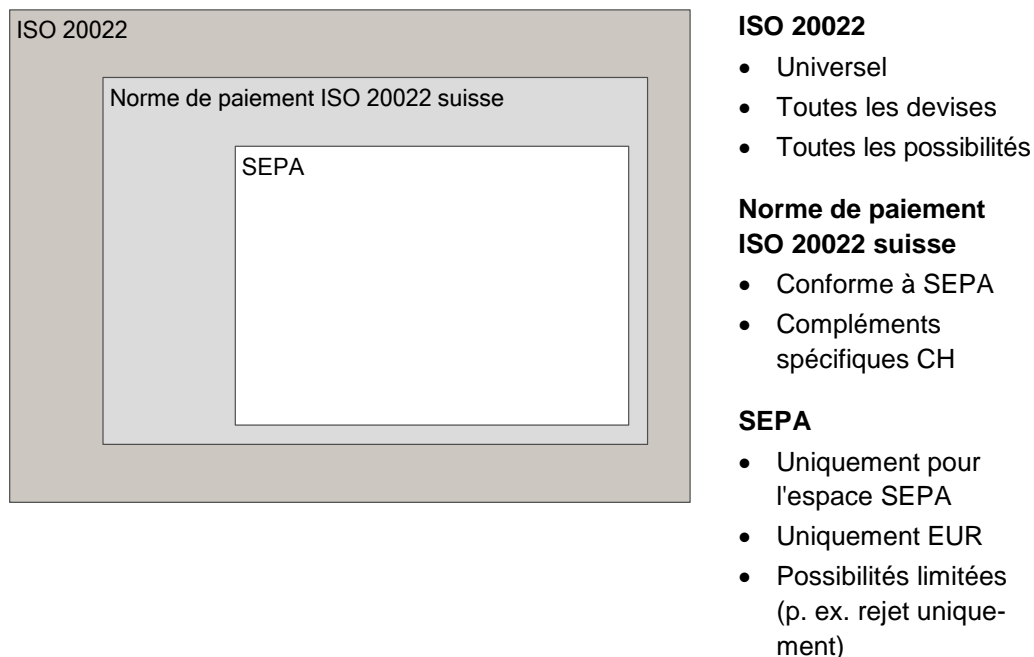

Illustration 2: Degré de concordance de la norme de paiement ISO 20022 suisse avec ISO 20022 et SEPA

Remarque: Les couleurs gris brun et gris clair utilisées pour la norme ISO 20022 et la norme de paiement ISO 20022 suisse sont aussi utilisées dans ce document dans les titres de colonne.

1.3.3 Norme de messages SEPA

Pour les paiements dans l'espace SEPA (Single Euro Payments Area), la norme de messages SEPA ainsi que la norme de messages ISO 20022 suisse sont applicables.

Pour une utilisation efficace dans l'espace SEPA (pays de l'UE, pays de l'Espace économique européen, Monaco et la Suisse), des restrictions ont été fixées dans la norme ISO 20022. Celles-ci ont été adoptées en novembre 2009 par l'European Payments Council (EPC), l'instance de décision des banques européennes et associations bancaires pour le trafic des paiements.

La norme de messages SEPA est spécifiée dans les documents suivants publiés sur le site Internet de l'EPC:

- EPC125-05 SEPA Credit Transfer Rulebook [3]
- EPC132-08 SEPA Credit Transfer Implementation Guidelines [4]
- EPC016-06 SEPA Core Direct Debit Scheme Rulebook Version 9.2 [5]
- EPC222-07 SEPA Business-to-Business Direct Debit Scheme Rulebook Version 7.2 [6]
- EPC130-08 SEPA Core Direct Debit Customer-to-Bank Implementation Guidelines Version 9.0 [7]
- EPC131-08 SEPA Business-to-Business Direct Debit Scheme Customer-to-Bank Implementation Guidelines Version 7.0 [8]

1.4 Présentation des messages XML

La structure logique des messages XML correspond à une structure arborescente. Cette structure peut être représentée de différentes manières: sous forme graphique, de tableau ou de texte. La présentation sous forme de texte convient bien pour des exemples de messages concrets alors que la présentation sous forme de tableau ou graphique sert avant tout pour une explication claire des schémas XML. Les illustrations utilisées dans ce document se basent sur le schéma des Swiss Payment Standards.

Les éditeurs XML permettant une représentation graphique utilisent des symboles pouvant être légèrement différents selon le type d'éditeur utilisé (les illustrations dans ce document ont été créées par le biais de l'éditeur XMLSpy de Altova GmbH). Les principaux symboles sont présentés succinctement dans l'annexe B. Des indications détaillées sont disponibles dans le manuel utilisateur ou l'aide en ligne de l'éditeur XML utilisé.

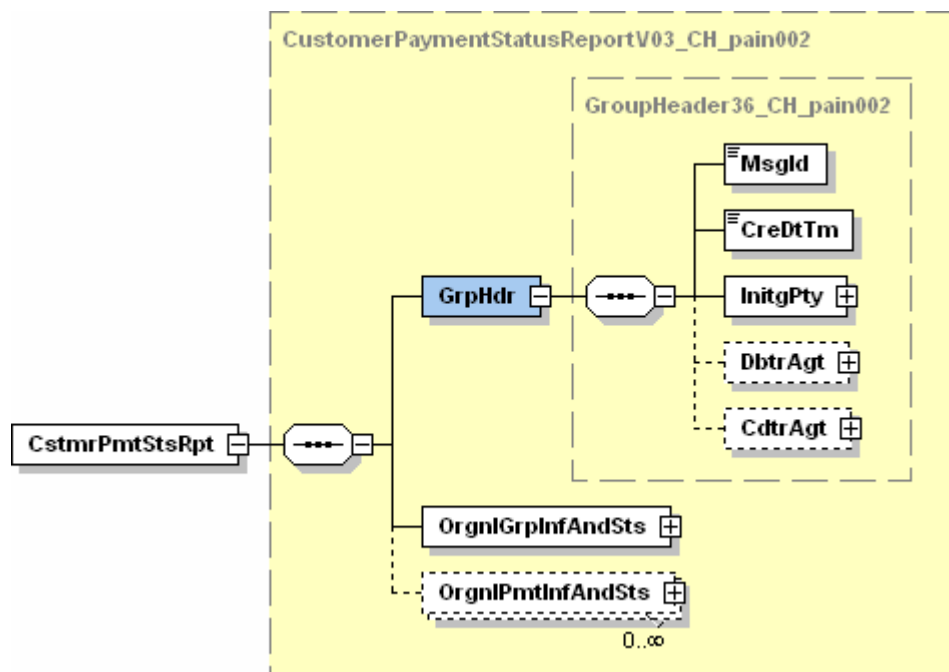

Illustration 3: Exemple de représentation graphique d'un message XML

1.5 Conventions de message XML

Des connaissances de base sur la syntaxe XML sont nécessaires au préalable pour comprendre les explications dans ce document. C'est pourquoi, seuls des points particuliers seront encore expliqués.

Caractères autorisés

Dans les messages XML ISO 20022, seuls les caractères du jeu de caractères Unicode UTF-8 (8-Bit Unicode Transformation Format) peuvent être utilisés (le message doit être codé UTF-8).

Dans les messages XML selon la norme de paiement ISO 20022 suisse, seul le «Latin Character Set» est autorisé. Les caractères autorisés sont spécifiés dans les Implementation Guidelines suisses pour les virements et pour les prélèvements.

Statut

Les statuts suivants (indications au sujet de l'utilisation) sont possibles pour les différents éléments XML conformément à la norme de paiement ISO 20022 suisse:

Statut	Désignation	Description
M	Mandatory	L'élément est obligatoire.
R	Recommended	L'utilisation de l'élément est recommandée. Lorsque l'élément n'est pas utilisé, le message est en règle générale tout de même traité par une banque suisse.
O	Optional	L'élément est optionnel.
D	Dependent	L'utilisation de l'élément dépend d'autres éléments. En fonction du contenu ou de la présence d'un autre élément, l'élément peut être obligatoire ou optionnel.
N	Not used	L'élément n'est pas supporté.

Validation du schéma XML

La validation technique des différents messages XML s'effectue par le biais de schémas XML. Ceux-ci définissent les éléments à utiliser, leur statut (obligatoire, facultatif, dépendant), le format de leur contenu et le contenu lui-même (dans des cas déterminés, les codes admissibles sont mentionnés dans le schéma XML). Les désignations de type de données indiquées dans les tableaux de ce document correspondent aux types de données définis dans les schémas XML.

Pour la norme de paiement ISO 20022 suisse, de propres schémas XML sont publiés en tant que variantes des schémas ISO 20022 XML, pour lesquels p. ex. les éléments non nécessaires ne sont pas pris en compte ou dont les statuts ont été modifiés. Ces schémas XML définissent l'étendue de données valable pour la Suisse. Les types de données qui ont été repris sans aucun changement à partir de la norme ISO possèdent le même nom. Pour les types de données qui ont été modifiés, des extensions correspondantes ont été affectées aux noms et permettent de repérer les différences par rapport aux types de données ISO initiaux.

Exemple 1: Type de données ISO: FinancialInstitutionIdentification7
 Type de données CH: FinancialInstitutionIdentification7-CH_BicOrCId

Exemple 2: Type de données ISO: PartyIdentification32
 Type de données CH: PartyIdentification32-CH_NameAndId

Les schémas XML ne comportent aucune remarque. Les informations relatives aux différents éléments de données peuvent être consultées dans ces Implementation Guidelines. Dans le texte source des schémas XML «pain.001», «pain.008» et «pain.002» ont été rajoutés des commentaires XML qui documentent les différences par rapport au type de données original selon la norme ISO.

Les désignations des schémas XML dans la norme de paiement ISO 20022 suisse ainsi que les liens vers les fichiers XSD originaux sont disponibles dans l'annexe A.

Indication de «Schema Location» et de «Namespace» dans les messages XML

Le «Schema Location» dans les messages XML permet d'indiquer avec quel schéma XML la validation technique doit être effectuée et à quel endroit ce schema est enregistré. L'indication «Namespace» (xmlns=«...») fait aussi partie de la «Schema Location».

Utilisation du schéma XML suisse

Les définitions dans le schéma XML suisse correspondent aux descriptions dans ces Implementation Guidelines et doivent servir en premier lieu pour la validation des fichiers XML créés. La remise elle-même peut s'effectuer soit avec ce schéma XML suisse, soit avec le schéma XML ISO 20022 officiel. Le schéma XML à utiliser doit être convenu avec les établissements financiers correspondants.

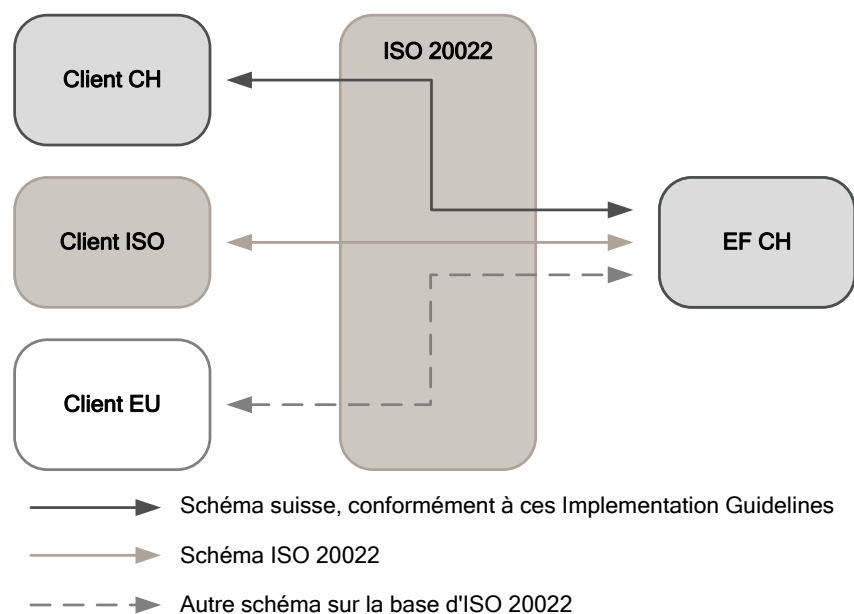

Illustration 4: Utilisation du schéma XML suisse

1.6 Conventions de représentation

Ce document utilise les conventions de représentation suivantes.

Désignation des éléments XML

Dans différentes publications, les noms d'éléments XML sont décrits sous forme de terme sans espace, donc p. ex. CreditTransferTransactionInformation. Afin d'améliorer la lisibilité, des espaces sont rajoutés en règle générale dans ce document.

Données dans les tableaux

Les tableaux contiennent des informations provenant de la norme ISO 20022 (Index, Multiplicity, Message Item, XML Tag). Les tableaux contiennent en plus les informations suivantes de la norme de paiement ISO 20022 suisse.

- Statut de l'élément (conformément à la définition dans le chapitre 1.5 «Conventions de message XML»)
- Définition générale

Couleurs dans les tableaux

Les titres des colonnes pour les indications relatives à la norme ISO 20022 sont en gris brun et les indications relatives à la norme de paiement ISO 20022 suisse sont en gris clair.

Les éléments qui contiennent au minimum un sub-élément sont marqués en bleu clair dans les colonnes ISO 20022.

Représentation de la structure arborescente dans les tableaux

Afin qu'il soit possible de repérer à quel endroit dans l'arborescence un élément s'est rajouté, le niveau d'imbrication comporte tout au début les signes «+» dans le «Message Item». Le nom du créateur du message d'origine dans le «Groupe d'information d'origine And Status" est par exemple représenté de la manière suivante:

```
Original Group Information And Status
+Status Reason Information
++Originator
+++Name
```

Représentation de la sélection

Les éléments avec une sélection (choice) sont identifiés dans la colonne «XML Tag» de la manière suivante:

```
{Or   pour le début de la sélection
Or}   pour la fin de la sélection
```

Exemple:

Group Header +Initiating Party ++Identification	Id	0..1	O
Group Header +Initiating Party ++Identification +++Organisation Identification	Orgld {Or	1..1	D
Group Header +Initiating Party ++Identification +++Private Identification	Prvtld Or}	1..1	D

1.7 Restrictions

Ces Implementation Guidelines spécifient exclusivement les messages client-banque «Customer Payment Status Report» pour la norme de paiement ISO 20022 suisse.

Tous les aspects relatifs aux canaux de communication utilisés pour la transmission des messages entre le client et l'établissement financier et leurs caractéristiques de sécurité ne sont pas abordés dans ce document. Ils sont entièrement sous la responsabilité des établissements financiers concernés et de leurs clients.

1.7.1 Additional Optional Services (AOS)

- AOS** En général, les recommandations citées dans ce document sont supportées par tous les établissements financiers. Les services qui ne sont pas traités de manière uniforme, sont appelés «Additional Optional Services» (AOS) et sont marqués aux positions correspondantes comme indiqué ici.

2 Customer Payment Status Report (pain.002)

2.1 Généralités

Le message XML «Customer Payment Status Report» (pain.002) est utilisé par l'établissement financier pour informer le client au sujet du statut d'ordres de virement transmis «pain.001» ou d'ordres de prélèvement «pain.008». Il est utilisé sur la base de l'ISO 20022 schéma XML «pain.002.001.03».

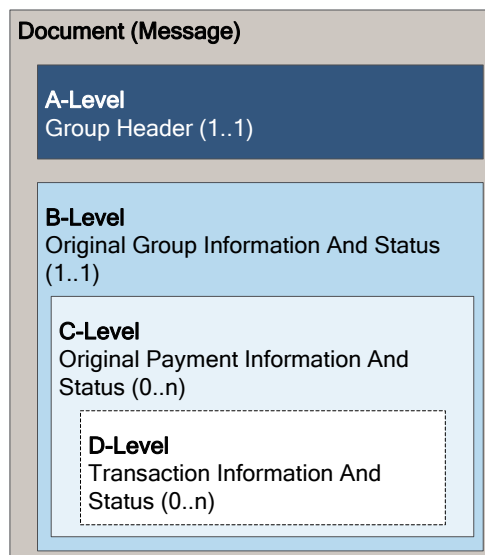

Le message XML «pain.002» est structuré fondamentalement comme suit:

- **A-Level:** Niveau du message, «Group Header». Ce bloc ne doit être présent qu'une seule fois.
- **B-Level:** Informations au sujet du niveau de message initial, «Original Group Information And Status». Ce bloc ne doit être présent qu'une seule fois.
- **C-Level:** Information au sujet de l'information d'ordre initial, «Original Payment Information And Status». Ce bloc peut être présent jusqu'à n fois.
- **D-Level:** Information au sujet des transactions initiales, «Transaction Information And Status». Ce bloc peut être présent jusqu'à n fois.

Illustration 5: Structure fondamentale du message XML «pain.002»

Dans les **spécifications techniques** suivantes du message XML «Customer Payment Status Report» (pain.002), chacun de ces niveaux du message est traité dans un sous-chapitre séparé:

- 2.2.1 «Group Header (GrpHdr, A-Level)»
- 2.2.2 «Original Group Information And Status (OrgnlGrpInfAndSts, B-Level)»
- 2.2.3 «Original Payment Information And Status (OrgnlPmtInfAndSts, C-Level)»
- 2.2.4 «Transaction Information And Status (TxInfAndSts, D-Level)»

Le chapitre 2.2.5 «Status Reason Codes» présente tous les messages d'erreur possibles.

2.2 Spécifications techniques

2.2.1 Group Header (GrpHdr, A-Level)

Le «Group Header» (A-Level du message) contient tous les éléments valables pour l'ensemble des transactions dans le message XML «Customer Payment Status Report» (pain.002). Il est présent exactement une seule fois dans le message.

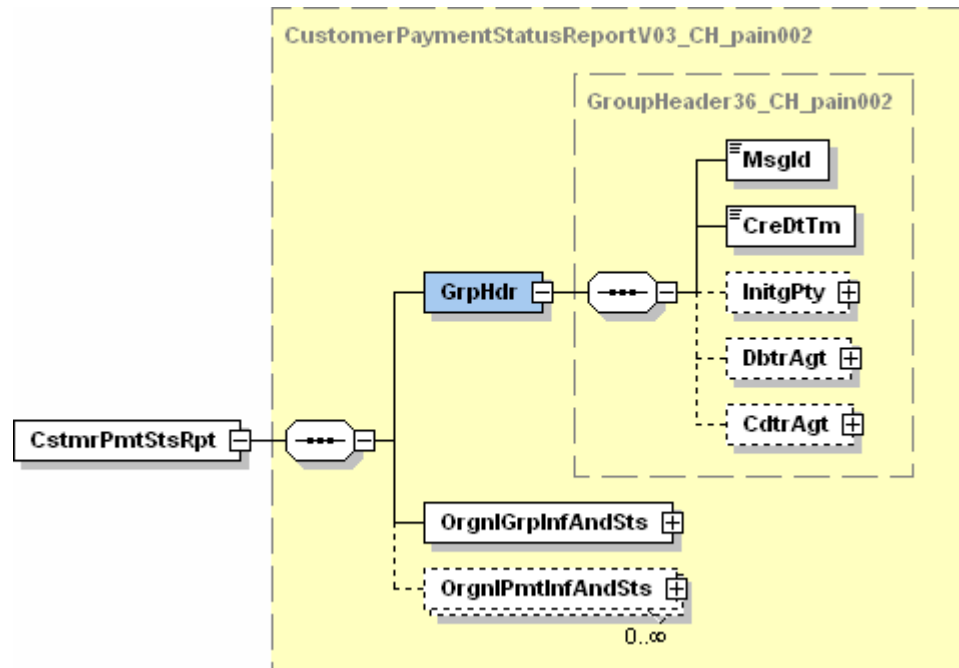

Illustration 6: Group Header (GrpHdr)

Le tableau suivant spécifie tous les éléments importants du «Group Header» pour la norme de paiement ISO 20022 suisse.

Remarque: Le message de statut (pain.002) est utilisé aussi bien pour la confirmation du statut pour les ordres de paiement livrés (pain.001) que pour les ordres de prélèvement livrés (pain.008).

ISO 20022 Standard				Norme de paiement ISO 20022 suisse	
Index	Message Item	XML Tag	Mult.	St.	Définition générale
	Document +Customer Payment Status Report V03	CstmrPmtStsRpt	1..1		
1.0	Group Header	GrpHdr	1..1	M	
1.1	Group Header +Message Identification	MsgId	1..1	M	Référence sans équivoque de message, attribuée par l'émetteur du message.
1.2	Group Header +Creation Date Time	CreDtTm	1..1	M	Recommandation: Doit correspondre à la date/heure de création effective.
1.3	Group Header +Initiating Party	InitgPty	0..1	O	Emetteur du message Un ou plusieurs sub-éléments peuvent être utilisés pour l'indication de l'émetteur.
1.3	Group Header +Initiating Party ++Name	Nm	0..1	O	Nom de l'émetteur du message, 70 caractères maximum
1.3	Group Header +Initiating Party ++Identification	Id	0..1	O	Identification de l'émetteur du message
1.3	Group Header +Initiating Party ++Identification +++Organisation Identification	OrgId	1..1	D	Seul «BIC Or BEI» ou un élément de «Other» est autorisé. Si utilisé, «Private Identification» ne doit pas être présent.
1.3	Group Header +Initiating Party ++Identification +++Private Identification	PrvtId	1..1	D	Seul «Date And Place Of Birth» ou un élément de «Other» est autorisé. Si utilisé, «Organisation Identification» ne doit pas être présent.
1.5	Group Header +Debtor Agent	DbtrAgt	0..1	D	Emetteur du message Peut être utilisé, si le «Debtor Agent» est l'émetteur du message. Uniquement «BIC» ou l'indication du IID est autorisée sous «Clearing System Member Identification/Member Identification». Remarque: L'élément n'est utilisé que pour les virements (message initial «pain.001»).
1.6	Group Header +Creditor Agent	CdtrAgt	0..1	D	Emetteur du message Peut être utilisé, si le «Debtor Agent» est l'émetteur du message. Uniquement «BIC» ou l'indication du IID est autorisée sous «Clearing System Member Identification/Member Identification». Remarque: L'élément n'est utilisé que pour les prélèvements (message initial «pain.008»).

Tableau 3: Group Header (GrpHdr, A-Level)

2.2.2 Original Group Information And Status (OrgnlGrplnfAndSts, B-Level)

Le «Original Group Information And Status» (B-Level du message) est présent exactement une fois dans le message «pain.002».

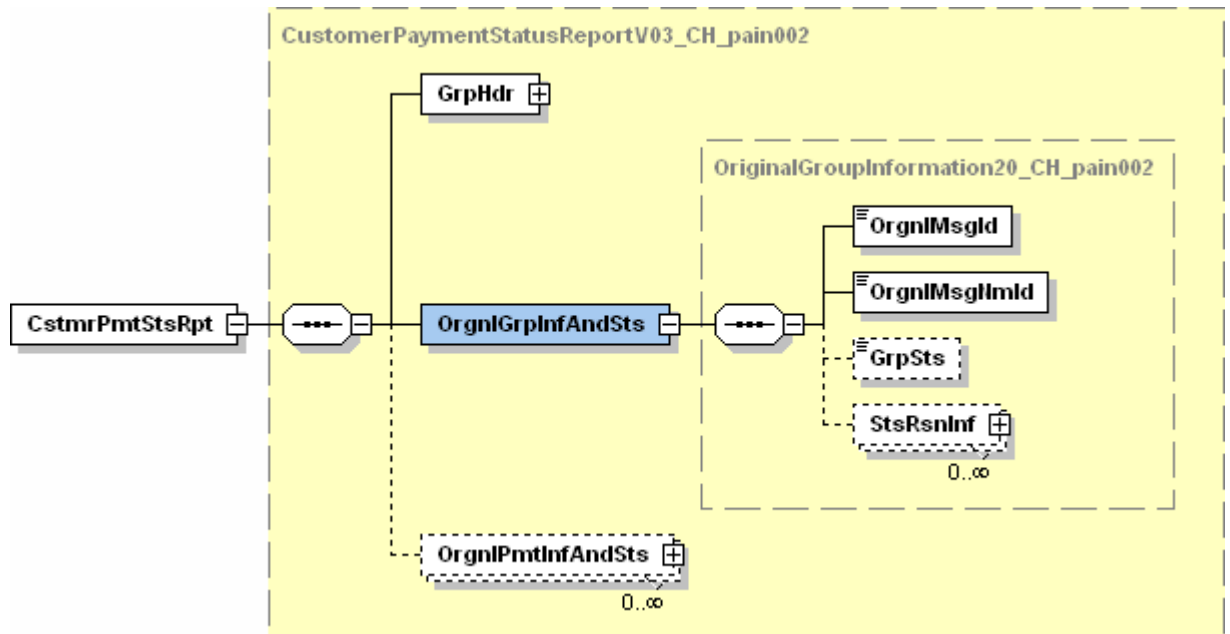

Illustration 7: Original Group Information And Status (OrgnlGrplnfAndSts)

Le tableau suivant spécifie tous les éléments importants du «Original Group Information And Status» pour la norme de paiement ISO 20022 suisse.

ISO 20022 Standard				Norme de paiement ISO 20022 suisse	
Index	Message Item	XML Tag	Mult.	St.	Définition générale
2.0	Original Group Information And Status	OrgnlGrpInfAndSts	1..1	M	
2.1	Original Group Information And Status +Original Message Identification	OrgnlMsgId	1..1	M	Message Identification» (identification de message) du message initial «pain.001» ou «pain.008». Si l'identification de message n'était pas identifiable, «UNKNOWN» est envoyé en retour.
2.2	Original Group Information And Status +Original Message Name Identification	OrgnlMsgNmId	1..1	M	Nom du message, p. ex. «pain.001...» ou «pain.008...» Si le message n'était pas identifiable, «UNKNOWN» est envoyé en retour.
2.6	Original Group Information And Status +Group Status	GrpSts	0..1	D	Les valeurs «ACCP», «ACWC», «PART» et «RJCT» sont envoyées dans le message de statut. De plus, des confirmations de type technique peuvent contenir le statut «ACTC». En fonction de l'établissement financier et du canal de livraison, le «Group Status» peut aussi être omis. Contrairement aux recommandations SEPA, des messages «Group Status» positifs sont également confirmés en Suisse.
2.7	Original Group Information And Status +Status Reason Information	StsRsnInf	0..n	D	Est livré dans l'A-Level pour les erreurs/avertissements. Remarque: <ul style="list-style-type: none"> • «Status Reason Information» est utilisée soit à l'intérieur de <ul style="list-style-type: none"> - «Original Group Information And Status» soit - «Original Payment Information And Status» soit - «Transaction Information And Status». • Si «Group Statut» = «ACCP», alors «Statut Reason Information» n'est pas utilisée. • Si «Group Statut» = «PART», alors «Statut Reason Information» est utilisée soit au niveau «Original Payment Information And Status» soit au niveau «Transaction Information And Status». • Si «Group Status» = «RJCT» du fait du rejet de tous les B-Level, alors «Status Reason Information» est utilisée au niveau «Original Payment Information And Status». • Si «Group Status» = «RJCT» du fait du rejet de tous les C-Level, alors «Status Reason Information» est utilisée au niveau «Transaction Information And Status».
2.8	Original Group Information And Status +Status Reason Information ++Originator	Orgtr	0..1	D	Auteur de l'information de statut Peut être utilisé si l'auteur de l'information de statut n'est pas l'émetteur du message («Group Header/Initiating Party» ou «Group Header/Creditor Agent»).
2.8	Original Group Information And Status +Status Reason Information ++Originator +++Name	Nm	0..1	D	Nom de l'auteur Doit être utilisé si aucun BIC n'est disponible.
2.8	Original Group Information And Status +Status Reason Information ++Originator +++Identification	Id	0..1	D	Si utilisé, «Name» ne doit pas être présent.
2.8	Original Group Information And Status +Status Reason Information ++Originator +++Identification ++++Organisation Identification	OrgId	1..1	M	Doit être utilisée si «Identification» est utilisé.

ISO 20022 Standard				Norme de paiement ISO 20022 suisse	
Index	Message Item	XML Tag	Mult.	St.	Définition générale
2.8	Original Group Information And Status +Status Reason Information ++Originator +++Identification ++++Organisation Identification +++++BICOr BEI	BICOrBEI	0..1	M	BIC de l'auteur
2.8	Original Group Information And Status +Status Reason Information ++Originator +++Identification ++++Private Identification	PrvtId Or}	1..1	N	
2.9	Original Group Information And Status +Status Reason Information ++Reason	Rsn	0..1	M	Cause du statut
2.10	Original Group Information And Status +Status Reason Information ++Reason +++Code	Cd {Or	1..1	D	Code conformément au chapitre «Status Reason Codes» Si utilisé, «Proprietary» ne doit pas être présent.
2.11	Original Group Information And Status +Status Reason Information ++Reason +++Proprietary	Prtry Or}	1..1	D	Dans la mesure du possible, les établissements financiers suisses respectent les normes ISO (élément «Code»). Si utilisé, «Code» ne doit pas être présent.
2.12	Original Group Information And Status +Status Reason Information ++Additional Information	AddtInf	0..n	O	Peut être utilisé en option pour envoyer des informations supplémentaires relatives à «Reason».

Tableau 4: Original Group Information And Status (OrgnlGrplnfAndSts, B-Level)

2.2.3 Original Payment Information And Status (OrgnPmtInfAndSts, C-Level)

Le «Original Payment Information And Status» (C-Level du message) peut être présent une ou plusieurs fois dans le message «pain.002».

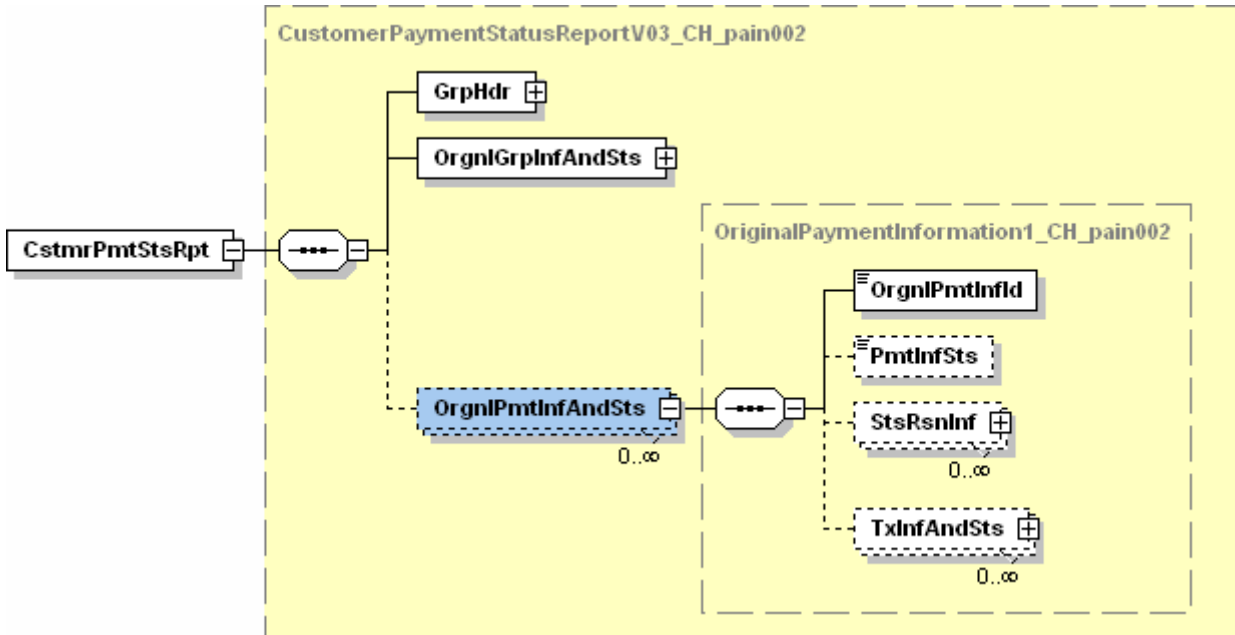

Illustration 8: Original Payment Information And Status (OrgnPmtInfAndSts)

Le tableau suivant spécifie tous les éléments importants du «Original Payment Information And Status» pour la norme de paiement ISO 20022 suisse.

ISO 20022 Standard				Norme de paiement ISO 20022 suisse	
Index	Message Item	XML Tag	Mult.	St.	Définition générale
3.0	Original Payment Information And Status	OrgnlPmtInfAndSts	0..n	D	Est émis en cas d'erreurs/avertissements au sein du B-/C-Level du message initial «pain.001» ou «pain.008».
3.1	Original Payment Information And Status +Original Payment Information Identification	OrgnlPmtInfId	1..1	M	«Payment Information Identification» (B-Level) du message initial «pain.001» ou «pain.008» (ou «NOTPROVIDED»). Est toujours émis en cas d'erreurs/avertissements dans le B-Level ou C-Level.
3.4	Original Payment Information And Status +Payment Information Status	PmtInfSts	0..1	D	Cet élément est émis en cas d'erreurs/avertissements dans le B-Level de l'ordre (pain.001/pain.008). Seuls «ACWC», «PART», «RJCT» sont émis, pas d'autres statuts intermédiaires. Contrairement à SEPA, les messages de statut «Payment Information» positifs sont aussi envoyés en retour. Les messages de statut supplémentaires peuvent contenir d'autres valeurs, par exemple «ACTC» (après une validation purement technique du message reçu) ou «ACCP» (message de statut suite au changement de statut d'un ordre ou comme réponse à des B-Level individuels).
3.5	Original Payment Information And Status +Status Reason Information	StsRsnInf	0..n	D	Est livré dans le B-Level pour les erreurs/avertissements. Remarque: <ul style="list-style-type: none"> «Status Reason Information» est utilisée soit à l'intérieur de <ul style="list-style-type: none"> - «Original Group Information And Status» soit - «Original Payment Information And Status» soit - «Transaction Information And Status». Si «PmtInfSts» = «ACWC» du fait d'avertissements sur le C-Level, alors «Status Reason Information» est utilisée au niveau «Transaction Information And Status». Si «PmtInfSts» = «PART», alors «Status Reason Information» est utilisée au niveau «Transaction Information And Status». Si «PmtInfSts» = «RJCT» du fait d'avertissements sur le C-Level, alors «Status Reason Information» est utilisée au niveau «Transaction Information And Status».
3.6	Original Payment Information And Status +Status Reason Information ++Originator	Orgtr	0..1	D	Auteur de l'information de statut Peut être utilisé si l'auteur de l'information de statut n'est pas l'émetteur du message («Group Header/Initiating Party» ou «Group Header/Creditor Agent»).
3.6	Original Payment Information And Status +Status Reason Information ++Originator +++Name	Nm	0..1	D	Nom de l'auteur Doit être utilisé si aucun «BIC/BEI» n'est disponible. Si utilisé, «Identification» ne doit pas être présent.
3.6	Original Payment Information And Status +Status Reason Information ++Originator +++Identification	Id	0..1	D	Si utilisé, «Name» ne doit pas être présent.
3.6	Original Payment Information And Status +Status Reason Information ++Originator +++Identification ++++Organisation Identification	Orgld	{Or} 1..1	M	Doit être utilisée si «Identification» est utilisé.
3.6	Original Payment Information And Status +Status Reason Information ++Originator +++Identification ++++Organisation Identification +++++BICOr BEI	BICOrBEI	0..1	M	BIC/BEI de l'auteur Doit être utilisée si «Identification» est utilisé.

ISO 20022 Standard				Norme de paiement ISO 20022 suisse	
Index	Message Item	XML Tag	Mult.	St.	Définition générale
3.6	Original Payment Information And Status +Status Reason Information ++Originator +++Identification ++++Private Identification	Prvtld Or}	1..1	N	
3.7	Original Payment Information And Status +Status Reason Information ++Reason	Rsn	0..1	M	Cause du statut Doit être utilisée si «Status Reason Information» est utilisé.
3.8	Original Payment Information And Status +Status Reason Information ++Reason +++Code	Cd {Or	1..1	D	Code conformément au chapitre «Status Reason Codes» Si utilisé, «Proprietary» ne doit pas être présent.
3.9	Original Payment Information And Status +Status Reason Information ++Reason +++Proprietary	Prtry Or}	1..1	D	Dans la mesure du possible, les établissements financiers suisses respectent les normes ISO (élément «Code») Si utilisé, «Code» ne doit pas être présent.
3.10	Original Payment Information And Status +Status Reason Information ++Additional Information	Addtlnf	0..n	O	Peut être utilisé en option pour envoyer des informations supplémentaires relatives à «Reason».

Tableau 5: Original Payment Information and Status (OrgnIPmtInfAndSts, C-Level)

2.2.4 Transaction Information And Status (TxInfAndSts, D-Level)

Le «Transaction Information And Status» (D-Level du message) peut être présent une ou plusieurs fois dans le message «pain.002».

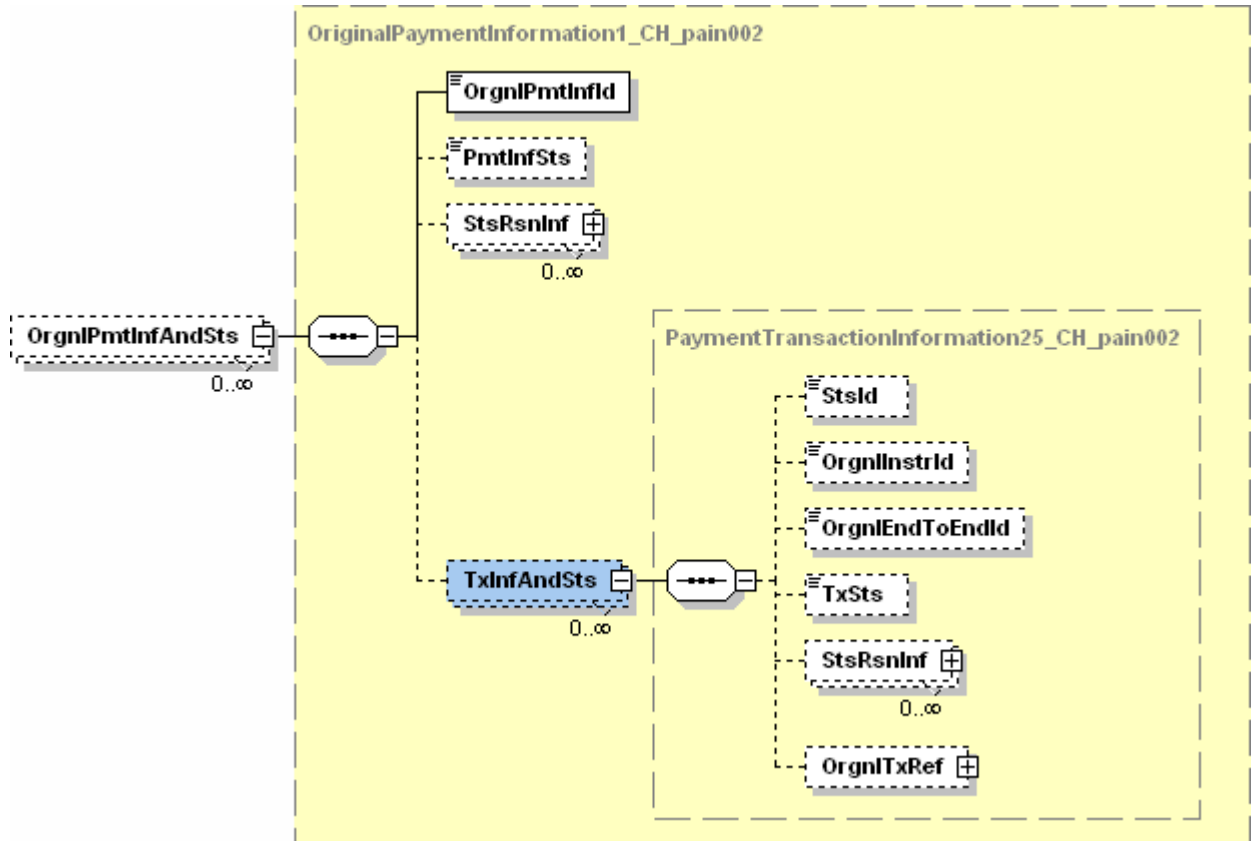

Illustration 9: Transaction Information And Status (TxInfAndSts)

Le tableau suivant spécifie tous les éléments importants du «Transaction Information And Status» pour la norme de paiement ISO 20022 suisse.

ISO 20022 Standard				Norme de paiement ISO 20022 suisse	
Index	Message Item	XML Tag	Mult.	St.	Définition générale
3.15	Transaction Information And Status	TxInfAndSts	0..n	D	Est émis en cas d'erreurs/avertissements au sein du B-/C-Level du message initial «pain.001» ou «pain.008».
3.16	Transaction Information And Status +Status Identification	StsId	0..1	O	Identification unique et sans équivoque, définie par l'auteur de ce message.
3.17	Transaction Information And Status +Original Instruction Identification	OrgnlInstrId	0..1	D	«Instruction Identification» (C-Level) du message initial. Est toujours émis en cas d'erreurs/avertissements dans le C-Level (si inexistant, «NOTPROVIDED» est émis).
3.18	Transaction Information And Status +Original End To End Identification	OrgnlEndToEndId	0..1	D	«End To End Identification» (C-Level) du message initial. Est toujours émis en cas d'erreurs/avertissements dans le C-Level (si inexistant ou vide, «NOTPROVIDED» est émis).
3.19	Transaction Information And Status +Transaction Status	TxSts	0..1	D	Est émis en cas d'erreurs/avertissements dans le C-Level. Seuls «ACWC» et «RJCT» sont émis, pas d'autres statuts intermédiaires. «ACCP» n'est pas émis de manière explicite.
3.20	Transaction Information And Status +Status Reason Information	StsRsnInf	0..n	D	Est émis en cas d'erreurs/avertissements dans le C-Level. Remarque: «Status Reason Information» est utilisée soit à l'intérieur de - «Original Group Information And Status» soit - «Original Payment Information And Status» soit - «Transaction Information And Status».
3.21	Transaction Information And Status +Status Reason Information ++Originator	Orgtr	0..1	D	Auteur de l'information de statut Peut être utilisé si l'auteur de l'information de statut n'est pas l'émetteur du message («Group Header/Initiating Party» ou «Group Header/Creditor Agent»).
3.21	Transaction Information And Status +Status Reason Information ++Originator +++Name	Nm	0..1	D	Nom de l'auteur Doit être utilisé si aucun «BIC/BEI» n'est disponible. Si utilisé, «Identification» ne doit pas être présent.
3.21	Transaction Information And Status +Status Reason Information ++Originator +++Identification	Id	0..1	D	Si utilisé, «Name» ne doit pas être présent.
3.21	Transaction Information And Status +Status Reason Information ++Originator +++Identification ++++Organisation Identification	OrgId	1..1	M	Doit être utilisée si «Identification» est utilisé.
3.21	Transaction Information And Status +Status Reason Information ++Originator +++Identification ++++Organisation Identification +++++BICOr BEI	BICOrBEI	0..1	M	BIC/BEI de l'auteur Doit être utilisée si «Identification» est utilisé.
3.21	Transaction Information And Status +Status Reason Information ++Originator +++Identification ++++Private Identification	PrvtId	1..1	N	

ISO 20022 Standard				Norme de paiement ISO 20022 suisse	
Index	Message Item	XML Tag	Mult.	St.	Définition générale
3.22	Transaction Information And Status +Status Reason Information ++Reason	Rsn	0..1	M	Cause du statut Doit être utilisée si «Status Reason Information» est utilisé.
3.23	Transaction Information And Status +Status Reason Information ++Reason +++Code	Cd	{Or} 1..1	D	Code conformément au chapitre «Status Reason Codes» Si utilisé, «Proprietary» ne doit pas être présent.
3.24	Transaction Information And Status +Status Reason Information ++Reason +++Proprietary	Prtry	Or} 1..1	D	Dans la mesure du possible, les établissements financiers suisses respectent les normes ISO (élément «Code») Si utilisé, «Code» ne doit pas être présent.
3.25	Transaction Information And Status +Status Reason Information ++Additional Information	Addtlnf	0..n	O	Peut être utilisé en option pour envoyer des informations supplémentaires relatives à «Reason».
3.32	Transaction Information And Status +Original Transaction Reference	OrgnlTxRef	0..1	D	Éléments originaux du message initial. Ne sont envoyés en retour que les éléments ayant occasionné des avertissements ou des erreurs. En option, peuvent être confirmés des champs supplémentaires.
3.34	Transaction Information And Status +Original Transaction Reference ++Amount	Amt	0..1	O	Informations provenant du message initial
3.39	Transaction Information And Status +Original Transaction Reference ++Interbank Settlement Date	IntrBkSttlmDt	0..1	D	Date d'exécution effective Est émise si la date d'exécution désirée a été fixée au prochain jour bancaire/postal ouvré.
3.40	Transaction Information And Status +Original Transaction Reference ++Requested Collection Date	ReqdColltnDt	0..1	O	Informations provenant du message initial L'élément n'est utilisé que pour les prélèvements (message initial «pain.008»).
3.41	Transaction Information And Status +Original Transaction Reference ++Requested Execution Date	ReqdExctnDt	0..1	O	Informations provenant du message initial (Credit Transfer, «pain.001»).
3.42	Transaction Information And Status +Original Transaction Reference ++Creditor Scheme Identification	CdtrSchmeld	0..1	O	Informations provenant du message initial L'élément n'est utilisé que pour les prélèvements (message initial «pain.008»).
3.55	Transaction Information And Status +Original Transaction Reference ++Payment Type Information	PmtTplnf	0..1	O	Informations provenant du message initial
3.68	Transaction Information And Status +Original Transaction Reference ++Payment Method	PmtMtd	0..1	O	Informations provenant du message initial
3.69	Transaction Information And Status +Original Transaction Reference ++Mandate Related Information	MndtRltdlnf	0..1	O	Informations provenant du message initial L'élément n'est utilisé que pour les prélèvements (message initial «pain.008»).

ISO 20022 Standard				Norme de paiement ISO 20022 suisse	
Index	Message Item	XML Tag	Mult.	St.	Définition générale
3.88	Transaction Information And Status +Original Transaction Reference ++Remittance Information	RmtInf	0..1	O	Informations provenant du message initial
3.120	Transaction Information And Status +Original Transaction Reference ++Ultimate Debtor	UltmtDbtr	0..1	O	Informations provenant du message initial
3.121	Transaction Information And Status +Original Transaction Reference ++Debtor	Dbtr	0..1	O	Informations provenant du message initial
3.122	Transaction Information And Status +Original Transaction Reference ++Debtor Account	DbtrAcct	0..1	O	Informations provenant du message initial
3.123	Transaction Information And Status +Original Transaction Reference ++Debtor Agent	DbtrAgt	0..1	O	Informations provenant du message initial
3.125	Transaction Information And Status +Original Transaction Reference ++Creditor Agent	CdtrAgt	0..1	O	Informations provenant du message initial
3.127	Transaction Information And Status +Original Transaction Reference ++Creditor	Cdtr	0..1	O	Informations provenant du message initial
3.128	Transaction Information And Status +Original Transaction Reference ++Creditor Account	CdtrAcct	0..1	O	Informations provenant du message initial
3.129	Transaction Information And Status +Original Transaction Reference ++Ultimate Creditor	UltmtCdtr	0..1	O	Informations provenant du message initial

Tableau 6: Transaction Information And Status (TxInfAndSts, D-Level)

2.2.5 Status Reason Codes

Le motif du rejet ou l'information demandant l'adaptation de données est mentionné dans l'élément «Status Reason Code». A ce sujet, les établissements financiers utilisent autant que possible – le code ISO.

Code ISO

Par principe, toutes les valeurs selon les «Payments External Code Lists» [13] (voir «ExternalStatusReason1Code») peuvent être utilisées.

Les codes ISO utilisés conformément à ces Implementation Guidelines suisses sont indiqués dans le tableau suivant et sont utilisés dans l'élément «Code» (les codes sur fond gris ne sont utilisés que pour les prélèvements suisses et/ou pour les prélèvements SEPA, les codes sur fond bleu clair que pour les virements).

Code ISO	Erreur
AC01	Numéro de compte erroné
AG06	Creditor Agent erroné
AGNT	Agent erroné
AM01	Le montant est 0
AM02	Montant non admissible
AM03	Devise non admissible
AM10	Total de contrôle erroné
AM18	La valeur «Number Of Transactions» ne correspond pas au nombre de transactions
BE01	L'identification du client ne concorde pas avec le compte indiqué
BE09	La valeur «Country Code» n'est pas valable
CH03	La valeur «Requested Execution Date» ou «Requested Collection Date» est trop loin dans le futur
CH04	La valeur «Requested Execution Date» ou «Requested Collection Date» est trop loin dans le passé
CH07	L'élément ne doit pas être utilisé dans le B-Level et le C-Level
CH09	Les changements de mandat ne sont pas autorisés
CH10	Les indications pour les changements de mandat manquent
CH11	La valeur «Creditor Identifier» est incorrecte
CH12	L'élément «Creditor Identifier» n'est pas unique dans le B-Level (seulement prélèvements SEPA)
CH14	L'élément «Original Debtor Account» ne doit pas être utilisé (seulement prélèvements SEPA)
CH15	Le contenu de l'élément est supérieur à 140 caractères
CH16	Le contenu est incorrect du point de vue de la forme
CH17	L'élément n'est pas autorisé
CH19	Les valeurs «Interbank Settlement Date», «Requested Execution Date» et «Requested Collection Date» sont fixés au prochain jour ouvré bancaire ou jour TARGET (seulement prélèvements SEPA)
CH20	Le nombre de décimales est incompatible avec la devise
CH21	L'élément obligatoire conditionnel manque
CH22	CORE et B2B non autorisés au sein d'un message (seulement prélèvements

Code ISO	Erreur
	SEPA)
CURR	Devise erronée
DT01	Date non valable
DT06	La date d'exécution est fixée au prochain possible jour ouvré bancaire/postal (ce code ne conduit pas à un rejet, il sert uniquement d'information)
DU01	La valeur «Message Identification» n'est pas unique
DU02	La valeur «Payment Information Identification» n'est pas unique dans le message
DU05	L'élément «Instruction Identification» n'est pas unique
FF01	Format de fichier erroné
MD01	Pas de mandat (autorisation de paiement) disponible
MS03	Autres motifs (retour par l'agent sans indication du motif)
RC01	Identifiant de banque erroné
RR12	Identification non valable (seulement prélèvements suisses)

Tableau 7: «Status Reason Codes» utilisés en Suisse

Les établissements financiers sont aussi autorisés à fournir des informations individuelles de statut. Dans ce cas, le code ISO «NARR» est émis dans l'élément «Code» et l'information correspondante est fournie dans l'élément «Additional Information».

Code CH

En plus de ces codes ISO, le statut peut être défini en Suisse dans des cas particuliers par des codes spécifiques à la Suisse ou spécifiques à l'établissement (dans l'élément «Proprietary»).

2.3 Spécifications spéciales

La description suivante du «Payment Status Report» se base sur la livraison d'une «Customer Credit Transfer Initiation» (pain.001) par le débiteur à son établissement financier. Les définitions s'appliquent par analogie aussi pour la livraison d'une «Customer Direct Debit Initiation» (pain.008) par le créancier à son établissement financier.

2.3.1 Vue d'ensemble des statuts dans le Status Report

2.3.1.1 Maniement des erreurs dans les messages entrants

Une «Customer Credit Transfer Initiation» livrée est toujours acquittée avec au moins un «Customer Payment Status Report».

Le message de statut est une réponse directe et immédiate de l'établissement financier au message «Customer Credit Transfer Initiation» reçu. Le message de statut peut être une réponse au message entier ou seulement à certains B-Levels du message. Il ne s'agit pas d'une confirmation d'exécution de l'établissement financier.

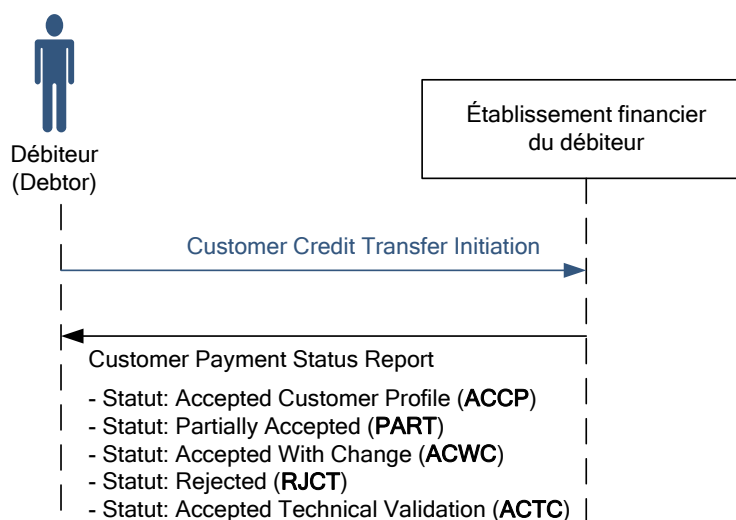

Illustration 10: Vue d'ensemble des statuts possibles dans le «Status Report»

Les valeurs «ACCP», «ACWC», «PART» et «RJCT» sont envoyées par principe dans le message de statut. En outre, des messages de statut et d'information supplémentaires avec d'autres valeurs peuvent être livrés (sous forme d'AOS). En fonction de l'établissement financier et du canal de livraison, le «Group Status» peut aussi être omis.

☒	Additional Optional Service	Explication
AOS	Messages de statut supplémentaires	D'autres changements de statut de l'ordre, p. ex. du fait de validations, effacements, exécution, etc. peuvent en fonction de l'établissement, être confirmés avec des messages de statut supplémentaires.

2.3.1.2 Vue d'ensemble des statuts

Dans le «Payment Status Report», un statut est confirmé dans les éléments suivants:

- dans l'élément **Group Status <GrpSts>**, est valable pour l'ensemble du message reçu Customer Credit Transfer Initiation (A-Level)
- dans l'élément **Payment Information Status <PmtInfSts>**, est valable pour un côté débit (un B-Level)
- dans l'élément **Transaction Status <TxSts>**, est valable pour une transaction (un C-Level).

Les catégories suivantes de statut sont en général supportées:

Code	Statut	Description
ACCP (Accepted Customer Profile)	Group PmtInf	Le contrôle de la syntaxe et de la sémantique a réussi pour l'ensemble des A-, B- et C-Levels (y compris le Customer Profile [par exemple le contrôle d'autorisation au niveau du compte]).
ACWC (Accepted with Change)	Group PmtInf Transact	Le message entier est accepté. Correspond à l'interprétation actuelle des «avertissements» et «corrections» p. ex. correction de la valeur, numéros de clearing enchaînés.
PART (Partially Accepted)	Group PmtInf	Un B-Level ou plusieurs B-Levels n'étaient pas corrects (au minimum 1 correct) ou un C-Level ou plusieurs C-Levels d'un B-Level n'étaient pas corrects (au minimum 1 correct)
RJCT (Rejected)	Group PmtInf Transact	Si dans «Group Status»: le message entier est rejeté. A-Level n'est pas correct, ou tous les B- ou C-Levels ne sont pas corrects. Si «PmtInf»: Toutes les transactions du B-Level correspondant sont rejetées.

Tableau 8: Catégories de statut

Un autre statut prévu est:

Code	Statut	Description
ACTC (Accepted Technical Validation)	Group	Le contrôle de la syntaxe et de la sémantique a réussi pour l'ensemble des A-, B- et C-Levels.

Tableau 9: Statut supplémentaire

☒	Additional Optional Service	Explication
AOS	Statut dans les messages de statut «pain.002»	En plus des statuts décrits ci-dessus, supportés par tous les établissements financiers suisses, d'autres statuts optionnels sont possibles chez certains établissements. Ceux-ci sont les suivants: <ul style="list-style-type: none"> • PDNG (Pending) Status: Group, PmtInf • ACSP (Accepted, Settlement In Process) Status: Group, PmtInf

Message de statut sans «Group Status»

Dans certains cas, le «Group Status» peut être omis.

Exemple: Alternativement à la confirmation d'un message «pain.001» avec un message «pain.002» (acquiescement), certains établissements peuvent aussi confirmer certains B-Levels d'un «pain.001» par le biais d'un «pain.002». Ces «pain.002» ne contiennent aucun «Group Status» mais se rapportent toujours au «Payment Information Status» et au «Transaction Status».

2.3.1.3 Message «Customer Credit Transfer Initiation» correct

Contrairement aux recommandations SEPA, des messages «Group Status» positifs (A-Level Status) sont également confirmés en Suisse.

Un message «Customer Credit Transfer Initiation» correct est acquiescé avec un «Status Report» avec l'élément «Group Status» (ACCP) et la référence A-Level livrée.

2.3.1.4 Dépendances du «Group Status» et du «Payment Information Status»

Group Status	Payment Information Status/Transaction Status
ACCP/ACTC/ACWC	Le message entier a été reçu et est traité. Aucun détail n'est confirmé. Il existe probablement des avertissements/corrections (ACWC) mais pas d'erreur.
PART/ACWC	Seulement une partie du message est traitée (au moins une transaction). Seules les transactions erronées sont envoyées en retour avec «Transaction Status» = «RJCT». Les transactions éventuellement modifiées avec «Transaction Status» = «ACWC» sont également envoyées.
RJCT	Le message entier est rejeté. Les erreurs sont retournées.

Tableau 10: Dépendances du «Group Status» et du «Payment Information Status»

☒	Additional Optional Service	Explication
AOS	Destinataire du Status Report, différent du fournisseur	Le «Payment Status Report» est destiné en général à l'émetteur du «Customer Credit Transfer». Il peut alors aussi s'agir d'une «Initiation Party». Le message «pain.002» peut aussi être destiné au débiteur si celui-ci n'est pas l'émetteur du «pain.001» (p. ex. pour les messages de statut dans le cas d'un changement de statut de l'ordre du fait de validations, d'effacements, d'une exécution, etc.).

2.3.2 Messages d'erreur via Status Report

2.3.2.1 Types d'erreurs

Il est possible par principe de différencier trois types d'erreurs:

1. **Erreurs de syntaxe/Erreurs de sémantique**, donc des erreurs lors de la validation du schéma XML. Celles-ci peuvent être déclenchées par un élément manquant qui est défini comme étant «Mandatory», ou par un nom mal orthographié d'un élément. De même, un ordre de succession incorrect des éléments ou l'indication de codes non valables au niveau d'éléments dont les codes sont définis dans le schéma XML, conduisent à une erreur de syntaxe.
2. **Erreurs de validation spécialisée** lors de contestations vis-à-vis des Implementation Guidelines. Ce type d'erreur correspond en général à l'ensemble des contestations concernant des règles figurant dans les Guidelines, mais qui ne sont pas définies dans le schéma XML. Cette erreur peut aussi être déclenchée si par exemple un élément pour un type de paiement déterminé est livré mais que dans les Guidelines celui-ci est défini comme «non autorisé» pour ce type de paiement.
3. **Erreurs de validation bancaire** pendant le traitement. Il s'agit ici de problèmes apparaissant lors de l'exécution du paiement, par exemple, qu'un IBAN indiqué est manquant ou que le paiement ne peut pas être exécuté pour une autre raison.

2.3.2.2 Erreurs suite au non-respect du schéma

Les erreurs de syntaxe suite à la validation du schéma conduisent en général au rejet du message entier.

Remarque: Si dans le message initial, un champ obligatoire n'a pas été livré, était vide ou si un «Pattern» n'a pas été respecté, cet élément n'est plus retourné dans le Payment Status Report. Dans ces cas, le code d'erreur est soit FF01 (erreur de schéma), soit CH021 (champ obligatoire conditionnel manquant). En règle générale, dans l'élément «Additional Information» <AddtlInf>, l'indication du champ non fourni est mentionnée sous forme de texte d'erreur (exemple: «Élément obligatoire <IBAN> non livré ou vide»).

Les références ne peuvent éventuellement pas être lues dans le message et par conséquent ne peuvent pas être indiquées dans le Status Report.

2.3.2.3 Message «Customer Credit Transfer Initiation» erroné

Les erreurs ainsi que les avertissements et corrections dans une «Customer Credit Transfer Initiation» entrante sont traités comme suit:

- Erreur, avertissement ou correction sur le **A-Level** (Message)
 - Pas de traitement du message avec des erreurs sur le A-Level, y compris tous les B-Levels et C-Levels correspondants (même si ceux-ci sont corrects). Aucune validation des B-Levels et C-Levels correspondants n'est effectuée.
 - Les messages avec des avertissements et corrections sur le A-Level sont traités.
 - Le message de statut contient le «Group Status», la référence du A-Level avec l'erreur/avertissement/statut de correction correspondant ainsi que son «Reason Code».
- Erreur, avertissement ou correction sur le **B-Level** (Payment)
 - Pas de traitement du groupe de paiements avec des erreurs sur le B-Level, y compris tous les C-Levels correspondants (même si ceux-ci sont corrects). Les C-Levels correspondants ne sont pas validés et aussi aucune référence de C-Level n'est confirmée.
 - Les groupes de paiements avec des avertissements et corrections sur le B-Level sont traités.
 - Le message de statut contient le «Group Status»/«Payment Information Status», les références du A-Level et du B-Level, avec l'erreur/avertissement/statut de correction correspondant ainsi que son «Reason Code».
- Erreur, avertissement ou correction sur le **C-Level** (Transaction)
 - Pas de traitement des paiements avec des erreurs sur le C-Level.
 - Les paiements avec des avertissements et corrections sur le C-Level sont traités.
 - Le message de statut contient le «Group Status»/«Payment Information Status»/«Transaction Status», les références du A-Level, du B-Level et du C-Level, l'élément en question avec l'erreur/avertissement/correction correspondant ainsi que son «Reason Code».

2.3.2.4 Références dans le «Payment Status Report»

Les établissements financiers confirment toutes les références existant dans le message «pain.001» conformément à l'illustration suivante et aux règles dans «pain.002». B-Level et C-Level dans «pain.001» ne sont pas directement identiques au B-Level et au C-Level dans «pain.002», ils y sont situés exactement à un niveau inférieur.

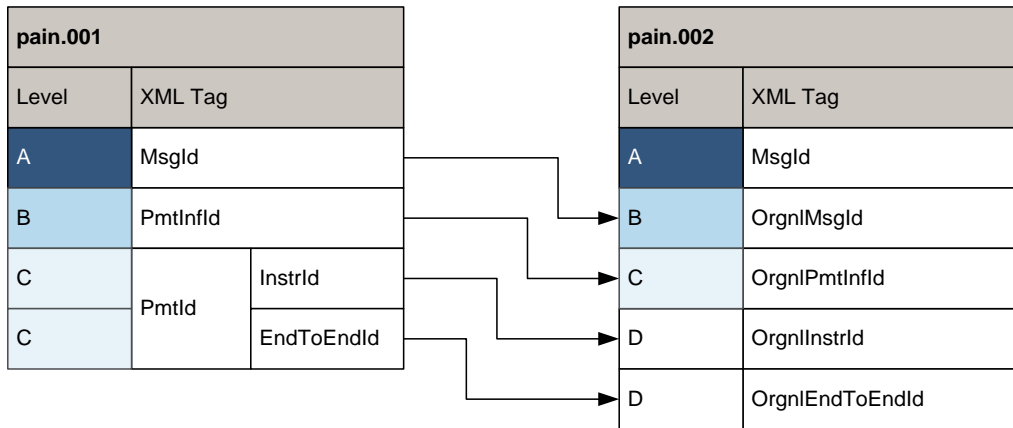

Illustration 11: Schéma de base pour le Mapping de «pain.001» vers «pain.002»

Les références sont retournées au fournisseur en fonction du niveau sur lequel apparaît une erreur pendant l'attribution d'ordre. Les différentes variantes sont décrites en détail ci-dessous.

2.3.2.5 Degré de détail du «Payment Status Report»

Les règles suivantes sont applicables pour le degré de détail du «Payment Status Report»:

- Toutes les erreurs dans **un message** «pain.001» ou «pain.008» sont mentionnées **dans un** «pain.002» (un «Status Report» pour chaque message reçu, correspond pour ainsi dire à un acquittement). Le «Group Status» est ainsi toujours fourni dans ce cas.
- Si un **A-Level** est rejeté, les références du A-Level sont retournées (sans B- et C-Level, l'élément «Group Status» contient «RJCT»). La référence A est déterminante.
- Si un **B-Level** est rejeté, les références du A-Level et du B-Level sont retournées (sans C-Level, l'élément «Group Status» contient «PART», l'élément «Payment Information Status» contient «RJCT»). La référence de B-Level est déterminante. Les données du C-Level doivent, si besoin est, être rajoutées par le logiciel client. Si tous les B-Levels sont erronés, le «Group Status» est aussi retourné sous la forme «RJCT».
- Si un **C-Level** est rejeté, les références du A-, du C- et du B-Level sont retournées (l'élément «Group Status» contient «PART», l'élément «Payment Information Status» contient «PART», l'élément «Transaction Status» contient «RJCT»). La référence de C-Level en liaison avec la référence de B-Level est déterminante ici. Si tous les C-Levels d'un B-Level sont erronés, le «Payment Information Status» est aussi retourné sous la forme «RJCT». Si tous les C-Levels de tous les B-Levels sont erronés, le «Payment Information Status» et le «Group Status» sont aussi retournés sous la forme «RJCT».

Ci-dessous un exemple de message avec un

- B-Level (PmtInflId_1) entièrement correct
- B-Level (PmtInflId_2) avec une erreur sur le B-Level
- B-Level (PmtInflId_3) avec une erreur sur le C-Level (InstrId_8)
- B-Level (PmtInflId_4) avec une erreur sur tous les C-Levels (InstrId_10 à InstrId_12)

Dans cet exemple, toutes les erreurs dans un message «pain.001» sont mentionnées dans un «pain.002» (acquittement).

pain.001 et pain.002			Remarques																																																																																																															
<table border="1"> <thead> <tr> <th colspan="3">pain.001</th> </tr> </thead> <tbody> <tr> <td>A</td> <td>Cstmr-Msgld_1</td> <td></td> </tr> <tr> <td>B</td> <td>PmtInflId_1</td> <td>OK</td> </tr> <tr> <td>C</td> <td>InstrId_1</td> <td>OK</td> </tr> <tr> <td>C</td> <td>InstrId_2</td> <td>OK</td> </tr> <tr> <td>C</td> <td>InstrId_3</td> <td>OK</td> </tr> <tr> <td>B</td> <td><i>PmtInflId_2</i></td> <td>NOK</td> </tr> <tr> <td>C</td> <td>InstrId_4</td> <td>OK</td> </tr> <tr> <td>C</td> <td>InstrId_5</td> <td>OK</td> </tr> <tr> <td>C</td> <td>InstrId_6</td> <td>OK</td> </tr> <tr> <td>B</td> <td>PmtInflId_3</td> <td>OK</td> </tr> <tr> <td>C</td> <td>InstrId_7</td> <td>OK</td> </tr> <tr> <td>C</td> <td><i>InstrId_8</i></td> <td>NOK</td> </tr> <tr> <td>C</td> <td>InstrId_9</td> <td>OK</td> </tr> <tr> <td>B</td> <td>PmtInflId_4</td> <td>OK</td> </tr> <tr> <td>C</td> <td><i>InstrId_10</i></td> <td>NOK</td> </tr> <tr> <td>C</td> <td><i>InstrId_11</i></td> <td>NOK</td> </tr> <tr> <td>C</td> <td><i>InstrId_12</i></td> <td>NOK</td> </tr> </tbody> </table>			pain.001			A	Cstmr-Msgld_1		B	PmtInflId_1	OK	C	InstrId_1	OK	C	InstrId_2	OK	C	InstrId_3	OK	B	<i>PmtInflId_2</i>	NOK	C	InstrId_4	OK	C	InstrId_5	OK	C	InstrId_6	OK	B	PmtInflId_3	OK	C	InstrId_7	OK	C	<i>InstrId_8</i>	NOK	C	InstrId_9	OK	B	PmtInflId_4	OK	C	<i>InstrId_10</i>	NOK	C	<i>InstrId_11</i>	NOK	C	<i>InstrId_12</i>	NOK	<table border="1"> <thead> <tr> <th colspan="3">pain.002</th> </tr> </thead> <tbody> <tr> <td>A</td> <td>Msgld = Agnt-Msgld_1</td> <td></td> </tr> <tr> <td>B</td> <td>OrgnMsgld = Cstmr-Msgld_1</td> <td></td> </tr> <tr> <td>B</td> <td>GrpSts = PART</td> <td></td> </tr> <tr> <td>C</td> <td>OrgnPmtInflId = <i>PmtInflId_2</i></td> <td></td> </tr> <tr> <td>C</td> <td>PmtInfSts = RJCT</td> <td></td> </tr> <tr> <td>C</td> <td>OrgnPmtInflId = PmtInflId_3</td> <td></td> </tr> <tr> <td>C</td> <td>PmtInfSts = PART</td> <td></td> </tr> <tr> <td>D</td> <td>OrgnInstrId = <i>InstrId_8</i></td> <td></td> </tr> <tr> <td>D</td> <td>TxSts = RJCT</td> <td></td> </tr> <tr> <td>C</td> <td>OrgnPmtInflId = PmtInflId_4</td> <td></td> </tr> <tr> <td>C</td> <td>PmtInfSts = RJCT</td> <td></td> </tr> <tr> <td>D</td> <td>OrgnInstrId = <i>InstrId_10</i></td> <td></td> </tr> <tr> <td>D</td> <td>TxSts = RJCT</td> <td></td> </tr> <tr> <td>D</td> <td>OrgnInstrId = <i>InstrId_11</i></td> <td></td> </tr> <tr> <td>D</td> <td>TxSts = RJCT</td> <td></td> </tr> <tr> <td>D</td> <td>OrgnInstrId = <i>InstrId_12</i></td> <td></td> </tr> <tr> <td>D</td> <td>TxSts = RJCT</td> <td></td> </tr> </tbody> </table>			pain.002			A	Msgld = Agnt-Msgld_1		B	OrgnMsgld = Cstmr-Msgld_1		B	GrpSts = PART		C	OrgnPmtInflId = <i>PmtInflId_2</i>		C	PmtInfSts = RJCT		C	OrgnPmtInflId = PmtInflId_3		C	PmtInfSts = PART		D	OrgnInstrId = <i>InstrId_8</i>		D	TxSts = RJCT		C	OrgnPmtInflId = PmtInflId_4		C	PmtInfSts = RJCT		D	OrgnInstrId = <i>InstrId_10</i>		D	TxSts = RJCT		D	OrgnInstrId = <i>InstrId_11</i>		D	TxSts = RJCT		D	OrgnInstrId = <i>InstrId_12</i>		D	TxSts = RJCT		<p>Msgld_1: Le statut du message entier (Group) est PART.</p> <p>PmtInflId_1: Pas de confirmation pour des B- et C-Levels corrects.</p> <p>PmtInflId_2: Le statut du B-Level est RJCT. Pour les B-Levels erronés, la référence du B-Level erroné est fournie.</p> <p>PmtInflId_3: Le statut du B-Level est implicitement PART. Pour les C-Levels erronés, la référence pour les B- et C-Levels est fournie.</p> <p>PmtInflId_4: Le statut du B-Level est implicitement RJCT. La référence du B-Level et les références de tous les C-Levels erronés sont fournies.</p>
pain.001																																																																																																																		
A	Cstmr-Msgld_1																																																																																																																	
B	PmtInflId_1	OK																																																																																																																
C	InstrId_1	OK																																																																																																																
C	InstrId_2	OK																																																																																																																
C	InstrId_3	OK																																																																																																																
B	<i>PmtInflId_2</i>	NOK																																																																																																																
C	InstrId_4	OK																																																																																																																
C	InstrId_5	OK																																																																																																																
C	InstrId_6	OK																																																																																																																
B	PmtInflId_3	OK																																																																																																																
C	InstrId_7	OK																																																																																																																
C	<i>InstrId_8</i>	NOK																																																																																																																
C	InstrId_9	OK																																																																																																																
B	PmtInflId_4	OK																																																																																																																
C	<i>InstrId_10</i>	NOK																																																																																																																
C	<i>InstrId_11</i>	NOK																																																																																																																
C	<i>InstrId_12</i>	NOK																																																																																																																
pain.002																																																																																																																		
A	Msgld = Agnt-Msgld_1																																																																																																																	
B	OrgnMsgld = Cstmr-Msgld_1																																																																																																																	
B	GrpSts = PART																																																																																																																	
C	OrgnPmtInflId = <i>PmtInflId_2</i>																																																																																																																	
C	PmtInfSts = RJCT																																																																																																																	
C	OrgnPmtInflId = PmtInflId_3																																																																																																																	
C	PmtInfSts = PART																																																																																																																	
D	OrgnInstrId = <i>InstrId_8</i>																																																																																																																	
D	TxSts = RJCT																																																																																																																	
C	OrgnPmtInflId = PmtInflId_4																																																																																																																	
C	PmtInfSts = RJCT																																																																																																																	
D	OrgnInstrId = <i>InstrId_10</i>																																																																																																																	
D	TxSts = RJCT																																																																																																																	
D	OrgnInstrId = <i>InstrId_11</i>																																																																																																																	
D	TxSts = RJCT																																																																																																																	
D	OrgnInstrId = <i>InstrId_12</i>																																																																																																																	
D	TxSts = RJCT																																																																																																																	

Tableau 11: Exemple de degré de détail du «Status Report»

2.3.2.6 Erreurs pain.001 – références pain.002 et statuts

Erreurs pain.001 sur A-Level

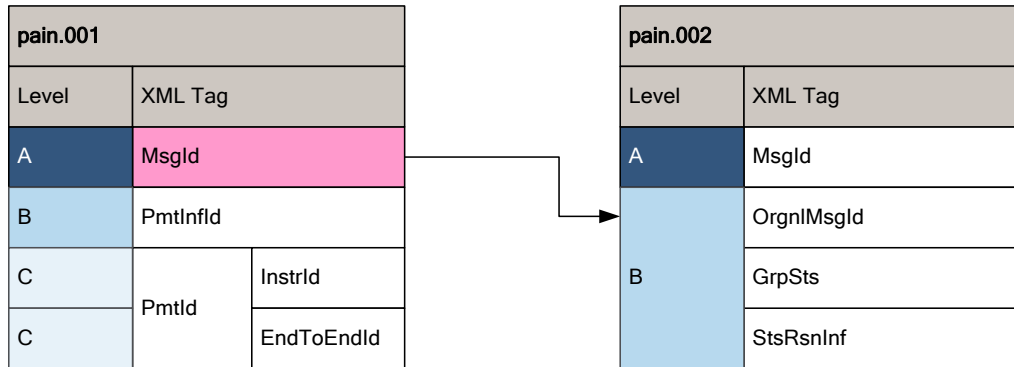

Illustration 12: Erreurs «pain.001» sur A-Level – références dans «pain.002»

Erreurs pain.001 sur B-Level

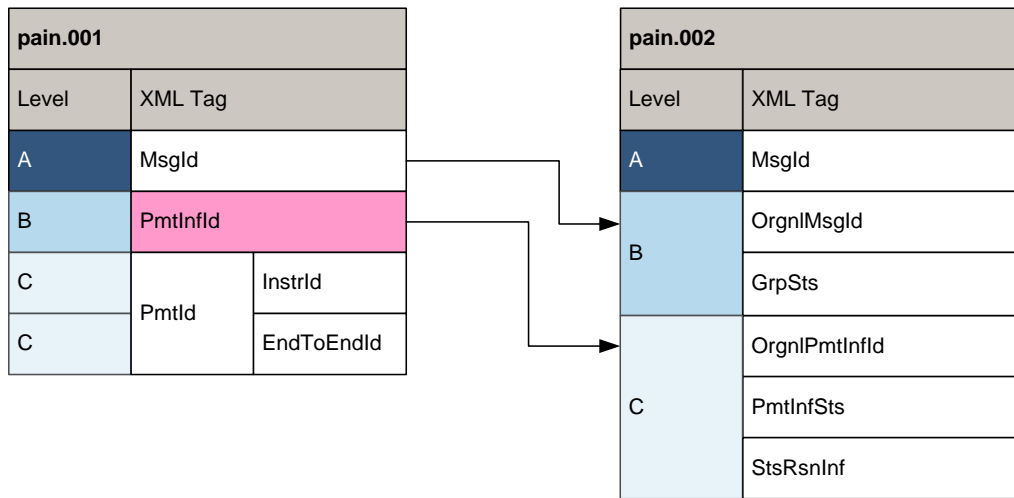

Illustration 13: Erreurs «pain.001» sur B-Level – références dans «pain.002»

Erreurs pain.001 sur C-Level

Illustration 14: Erreurs «pain.001» sur C-Level – références dans «pain.002»

Remarque: Si contrairement aux recommandations des banques, «Instruction Identification» (<InstrId>) n'est pas livrée dans le C-Level dans «pain.001», le champ correspondant est confirmé en cas d'erreur avec «NOTPROVIDED» dans «pain.002». Une transaction correcte est aussi exécutée lorsque l'élément «Instruction Identification» (<InstrId>) dans le C-Level n'est pas livré. Étant donné que <InstrId> au niveau de «pain.008» a déjà été défini comme obligatoire dans le schéma suisse, l'absence de cet élément au niveau de «pain.008» déclenche une erreur de syntaxe.

Remarques:

- En cas d'erreurs de syntaxe (non respect du schéma XML) et en fonction de la valeur, tous les détails ne peuvent pas être renvoyés. (Si du fait d'une erreur fatale, aucun «Status Report» ne pouvait être généré, l'expéditeur est en règle générale contacté par l'établissement financier via d'autres canaux).
- En plus des références, l'élément original erroné est renvoyé, dans la mesure du possible, dans le «Status Report» (voir les exemples en annexe).
- Concernant les éléments supplémentaires et de l'étendue élargie des «Status Reports», voir également chapitre 2.3.2.3.

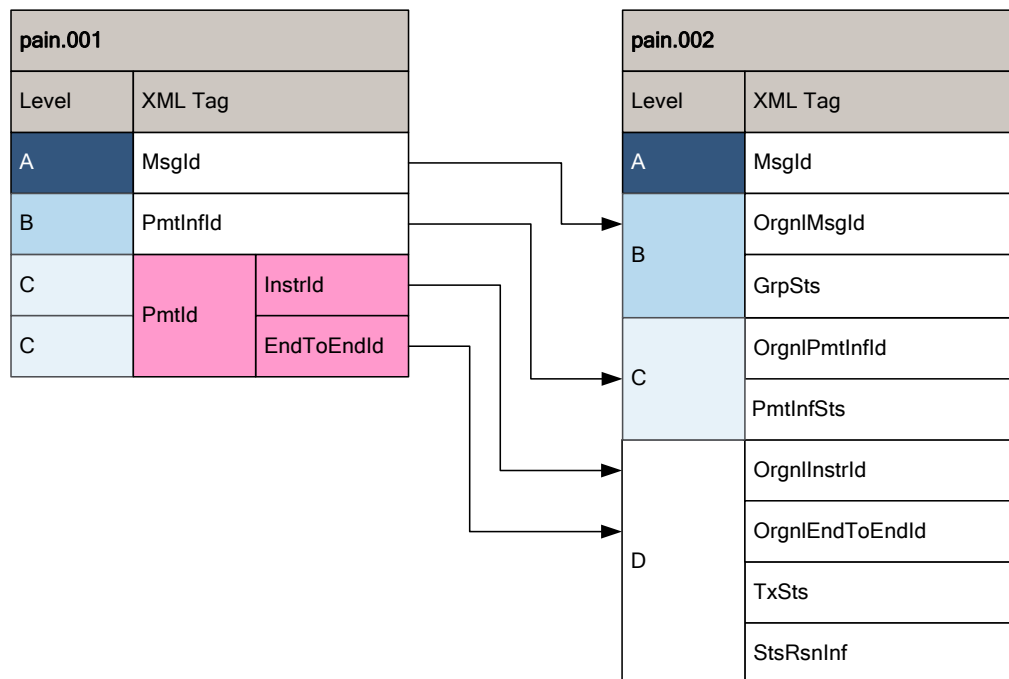
Tableau des erreurs dans pain.001 en relation avec les statuts dans pain.002

Le tableau suivant présente à nouveau toutes les combinaisons possibles:

pain.002							
pain.001	Statut			IDs initiales de pain.001			
Erreur sur	Group	Payment Inf	Transaction	Message	Payment	Instruction	EndToEnd
A-Level	RJCT			X			
B-Level (tous)	RJCT	RJCT		X	X		
B-Level (certains)	PART	RJCT		X	X		
C-Level (tous)	RJCT	RJCT	RJCT	X	X	X	X
C-Level (tous d'un B-Level, au moins 1 B-Level correct)	PART	RJCT	RJCT	X	X	X	X
C-Level (certains d'un B-Level)	PART	PART	RJCT	X	X	X	X
Avertissements sur	Group	Payment Inf	Transaction	Message	Payment	Instruction	EndToEnd
A-Level	ACWC			X			
B-Level (certains ou tous)	ACCP	ACWC		X	X		
C-Level (certains ou tous)	ACCP	ACWC	ACWC	X	X	X	X
Pas d'erreur	Group	Payment Inf	Transaction	Message	Payment	Instruction	EndToEnd
A-Level	ACCP/ ACTC			X			

Tableau 12: Tableau des erreurs dans «pain.001» en relation avec les statuts dans «pain.002»

2.3.2.7 Erreurs pain.001 – «Group Status» possibles

Erreurs pain.001 sur A-Level

Statut		Causes possibles
pain.002		Une erreur est apparue dans le «Group Header» (éléments 1.0 à 1.9), p.ex.: <ul style="list-style-type: none"> • «Creation Date Time» non valable • «Number Of Transactions» erroné • «Control Sum» erroné • «Initiating Party» non valable • «Forwarding Agent» non valable • ...
Level	XML Tag	
A	MsgId	
B	OrgnMsgId	
B	GrpSts = RJCT	

Tableau 13: Group Status

En cas d'erreurs dans «pain.001» sur le A-Level, aucun statut «Payment Information» ou aucun statut «Transaction» n'est retourné.

Erreurs pain.001 sur B-Level

Group Status		Causes possibles
pain.002		Tous les C-Levels de tous les B-Levels sont erronés. Erreurs possibles sur le B-Level, voir le paragraphe suivant («Group Status» = «RJCT»).
Level	XML Tag	
A	MsgId	
B	OrgnMsgId	
B	GrpSts = RJCT	
C	OrgnPmtInfId	
C	PmtInfSts = RJCT	
pain.002		Si une erreur est apparue dans la «Payment Information» (éléments 2.0 à 2.26) <ul style="list-style-type: none"> • «Payment Method» non valable • «Payment Type Information» non valable • «Debtor Account» n'est pas autorisé • Statut implicite si tous les C-Levels de ce B-Level sont erronés. • ...
Level	XML Tag	
A	MsgId	
B	OrgnMsgId	
B	Group Status = PART	
C	OrgnPmtInfId	
C	PmtInfSts = RJCT	

Tableau 14: Payment Information Status

pain.001-Fehler auf C-Level

Group Status		Causes possibles
pain.002		Statut implicite si tous les C-Levels d'un message sont erronés. Les erreurs sur le C-Level peuvent p. ex. être les suivantes: <ul style="list-style-type: none"> • «Payment Identification» absente • «Clearing Channel» non autorisé • Oppositions p. ex. Service Level Code = SEPA avec «Currency Of Transfer» = USD • «Ultimate Debtor» n'existe pas • ...
Level	XML Tag	
A	Msgld	
B	OrgnlMsgld	
B	GrpSts = RJCT	
C	OrgnlPmtInfld	
C	PmtInfSts = RJCT	
D	OrgnlInstrld	
D	TxSts = RJCT	

Tableau 15: Transaction Status

2.3.2.8
Status Reason Information

Pour chaque «Transaction Status» négatif, la «Status Reason Information» correspondante est retournée. L'information est définie sous forme de type complexe et est composée des éléments principaux suivants:

1. Originator <Orgtr>

Les établissements financiers suisses indiquent ici le BIC d'expéditeur (p. ex. UBSWCHZH). Exceptionnellement, le nom de l'expéditeur peut être indiqué si l'auteur de l'information de statut n'est pas l'expéditeur du message («Group Header/Initiating Party» ou «Group Header/Creditor Agent»).

2. Reason Code <Rsn>/<Cd>

Il s'agit d'une part de codes enregistrés auprès de l'ISO et d'autre part de codes possibles chez les établissements financiers suisses (ceux-ci sont envoyés dans l'élément «Proprietary» <Rsn>/<Prtry>).

Une liste des codes possibles est disponible dans les Implementation Guidelines et sous forme de liste de codes externes sur le site www.iso20022.org.

3. Additional Information <AddtlInf>

(105 caractères pour le texte d'erreur)

Peut être utilisé en option pour fournir des informations supplémentaires relatives au «Reason Code».

3 Exemples

Ce chapitre présente des exemples des rapports de statut comme messages «pain.002» suite à un message «pain.001» (Customer Credit Transfer Initiation) reçu.

Les acceptations suivantes ont été adoptées pour la spécification de l'exemple en XML:

Premier exemple: Cas OK

Le premier exemple montre un message de réponse positive (Customer Payment Status Report pain.002) suite à un message de paiement reçu (Customer Credit Transfer Initiation pain.001).

Deuxième exemple: Cas NOK

Le deuxième exemple montre un message de réponse négative (Customer Payment Status Report pain.002) suite à un paiement reçu. Dans cet exemple, on part de l'hypothèse suivante: Dans le message de paiement reçu (Customer Credit Transfer Initiation pain.001), l'une des transactions contient un IBAN non valable du créancier (exemple: QQ61 1904 3002 3456 7320).

Données du cas NOK:

Désignation du champ	Contenu
Identification du message initial	MSG-01
Identification du groupe initial	PMTINF-02
Identification de la transaction initiale	INSTR-02-02
«End To End Identification» initiale	ENDTOENDID-003
Code d'erreur (Group Status)	PART
Code d'erreur (Payment Information Status)	PART
Code d'erreur (Transaction Status)	RJCT
Origine de l'erreur (Reason)	CH16
Contenu de l'élément incorrect (Creditor Account)	QQ61 1904 3002 3456 7320

Pour les explications relatives à la syntaxe XML et concernant cet exemple, voir Annexe A.

Annexe A: Schéma XML et exemples

Schéma XML

Le schéma XML original

- ***[pain.002.001.03.ch.02.xsd](#)***

est publié sur le site Internet www.iso-payments.ch.

Il doit être ouvert de préférence à l'aide d'un logiciel XML spécifique.

Exemples

Sur le site www.iso-payments.ch, les exemples décrits dans ce document sont publiés sous forme de fichiers XML:

- ***[pain_002_CT_Beispiel_OK.xml](#)*** (premier exemple selon chapitre 3)
- ***[pain_002_CT_Beispiel_NOK.xml](#)*** (deuxième exemple selon chapitre 3)

Annexe B: Exemples de «Status Reports»

Exemple 1: Accepted

pain.001: Syntaxe correcte

pain.002: Message de statut positif au niveau message

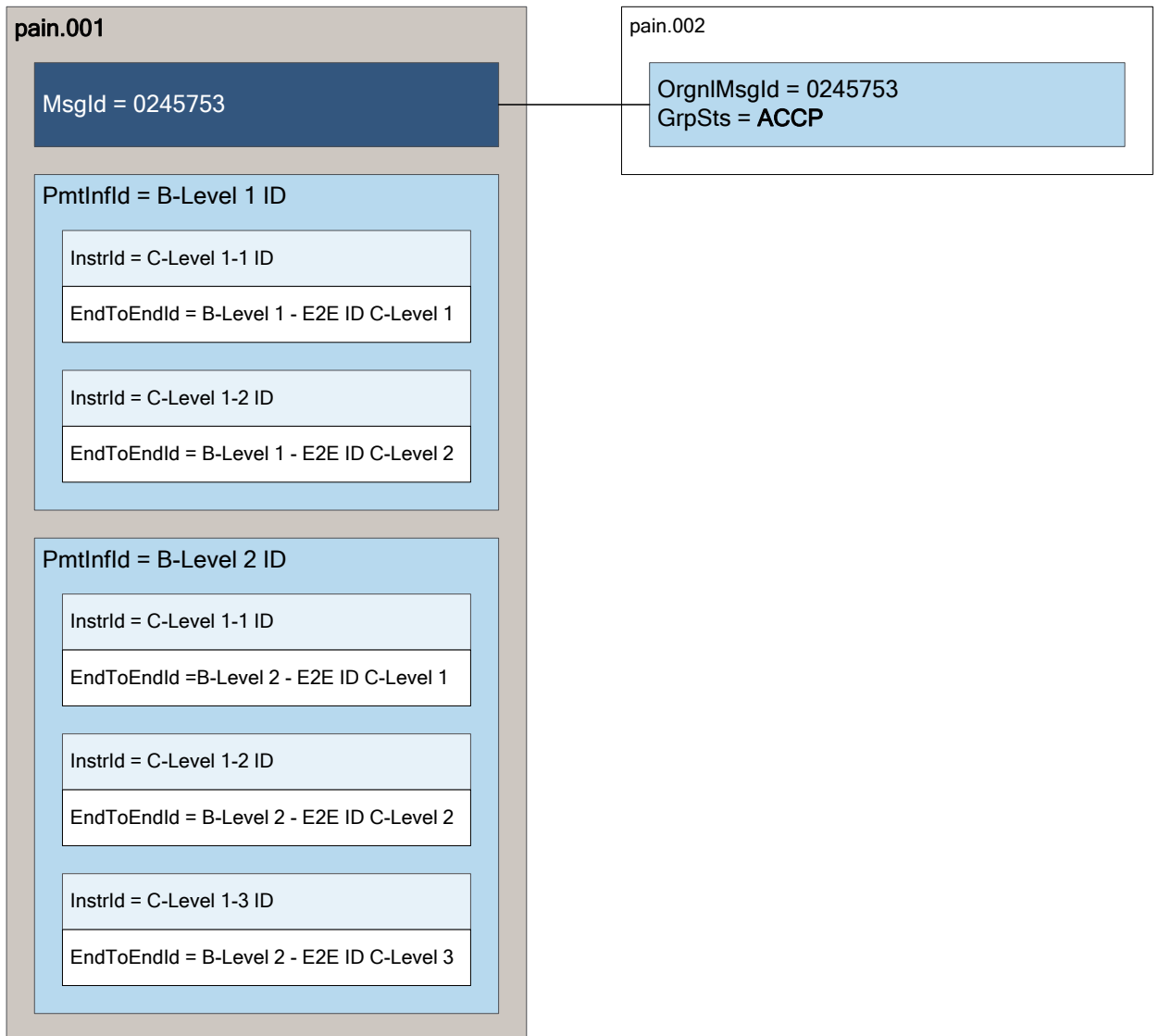

Illustration 15: Exemple de «Status Report Accepted»

Exemple 2: Rejected – B-Level

pain.001: Champ obligatoire incorrect sur le B-Level (vide)

pain.002: Message de statut négatif sur le niveau «Payment Information»

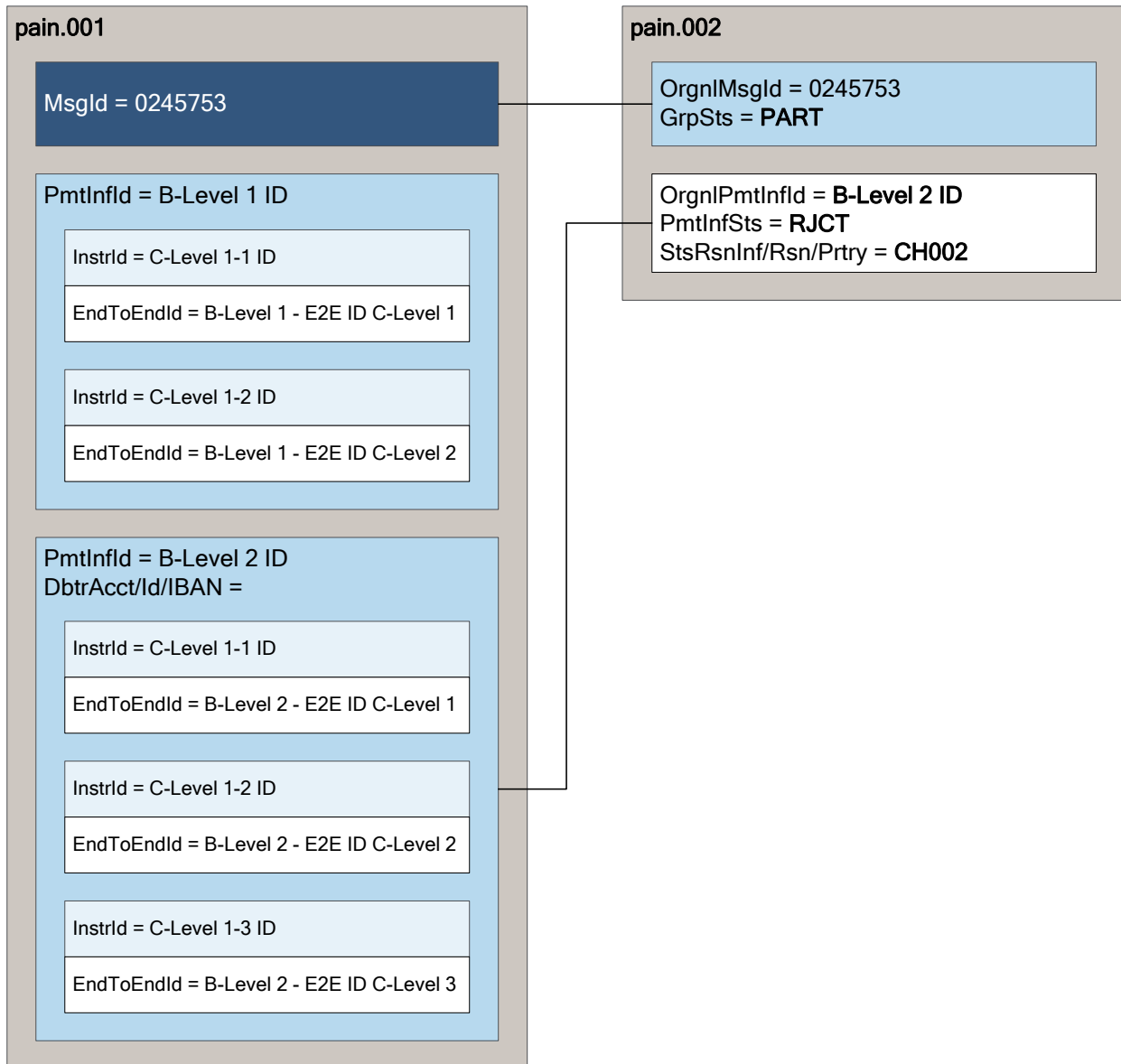

Illustration 16: Exemple de «Status Report Rejected», B-Level

Remarque: En cas de livraison de B-Level avec des devises différentes ou des frais / Instruction Priority différents dans le C-Level, ces B-Level sont fractionnés le cas échéant par l'établissement financier conformément au «Best Effort», une écriture par devise est p. ex. effectuée. En cas de rejet au niveau de tels B-Level, la référence de B-Level du remettant n'est plus unique dans le Status Report.

Exemple 3: Rejected – C-Level

pain.001: Champ renseigné incorrectement sur le C-Level (InstdAmt Ccy = XXX)

pain.002: Message de statut négatif sur le niveau «Transaction»

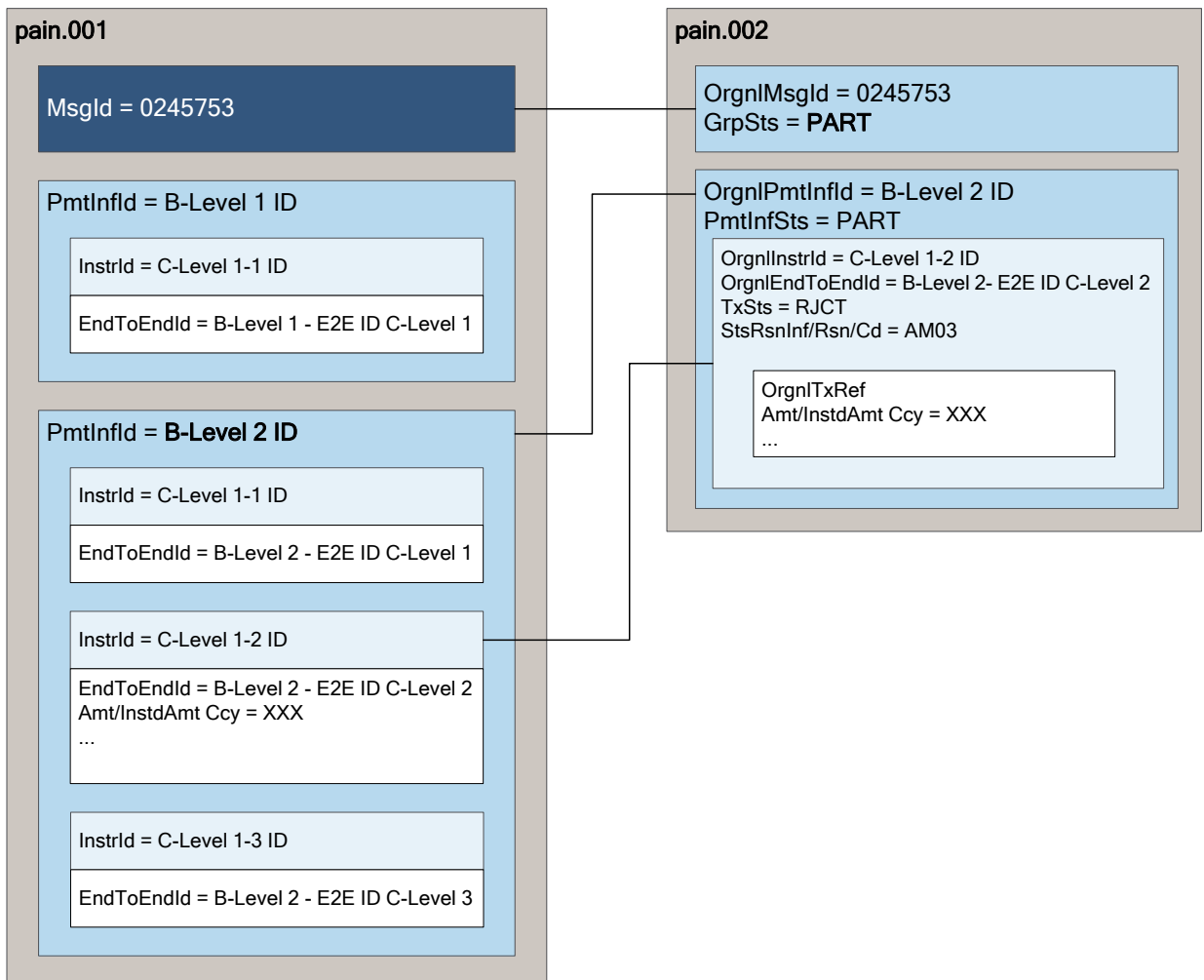



Illustration 17: Exemple de «Status Report Rejected», C-Level

Annexe C: Symboles pour la représentation XML graphique

Symboles développer/réduire

Lorsque des éléments de l'arbre peuvent être développés ou réduits, les symboles correspondants à «développer» et «réduire» sont rajoutés aux symboles de la représentation graphique. Ceux-ci sont constitués d'un petit carré comprenant le signe Plus ou le signe Moins.

-  Symbole Développer: En cliquant sur le symbole Plus, l'arbre est développé de telle sorte que les symboles qui suivent (attributs ou éléments subordonnés) soient affichés. Le symbole Développer se transforme alors en symbole Réduire.
-  Symbole Réduire: En cliquant sur le symbole Moins, l'arbre est à nouveau réduit, autrement dit les symboles qui suivent disparaissent à nouveau. Le symbole Réduire se transforme alors en symbole Développer.

Éléments



Les éléments sont représentés sous forme de rectangle dans lequel apparaît le nom de l'élément. Pour les éléments obligatoires, le rectangle est dessiné avec un trait continu; pour les éléments optionnels avec un trait discontinu.

Pour les éléments complexes qui contrairement aux éléments simples peuvent contenir des attributs ou d'autres éléments (appelés éléments subordonnés), le rectangle est complété à droite par un symbole Développer/Réduire.

Trois petits traits en haut à gauche dans le rectangle signifient que l'élément contient des données (dans le cas contraire, l'élément contient des éléments subordonnés).

Les éléments qui peuvent exister plusieurs fois, sont représentés par 2 rectangles superposés. Le nombre minimal et le nombre maximal sont indiqués sous forme de plage en bas à droite.

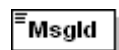
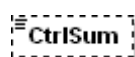
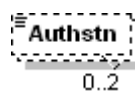
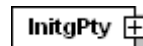
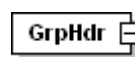
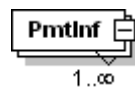
Exemples:

	Élément simple obligatoire
	Élément simple optionnel
	Élément simple optionnel, qui peut exister jusqu'à 2 fois
	Élément complexe obligatoire (avec des éléments subordonnés) avec arbre réduit
	Élément complexe obligatoire (avec des éléments subordonnés) avec arbre développé
	Élément complexe obligatoire (avec des éléments subordonnés) qui peut exister un nombre quelconque de fois.
	Élément complexe obligatoire (avec attributs)

Attributs

Les attributs sont également représentés sous forme de rectangle dans lequel apparaît le nom de l'attribut. Ils sont placés dans une case contenant la désignation «attributs» et un symbole Développer/Réduire. Pour les attributs obligatoires, le rectangle est dessiné avec un trait continu; pour les attributs optionnels avec un trait discontinu.

Exemple:

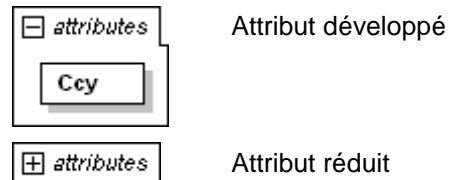

Sélection

A droite d'un symbole de sélection (choice), les lignes de liaison se séparent vers les éléments possibles parmi lesquels un seul doit être présent dans le message XML.

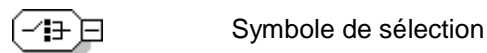

Séquence

A droite d'un symbole de séquence (sequence), les lignes de liaison se séparent vers les éléments qui doivent être utilisés dans le message XML dans l'ordre indiqué (les éléments et attributs optionnels peuvent bien entendu être omis).

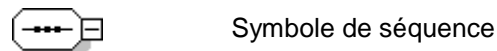

Cadre

Afin d'améliorer la clarté, tous les éléments subordonnés, attributs et indications supplémentaires appartenant à un élément complexe sont entourés d'un cadre en pointillé à fond jaune.

Exemple:

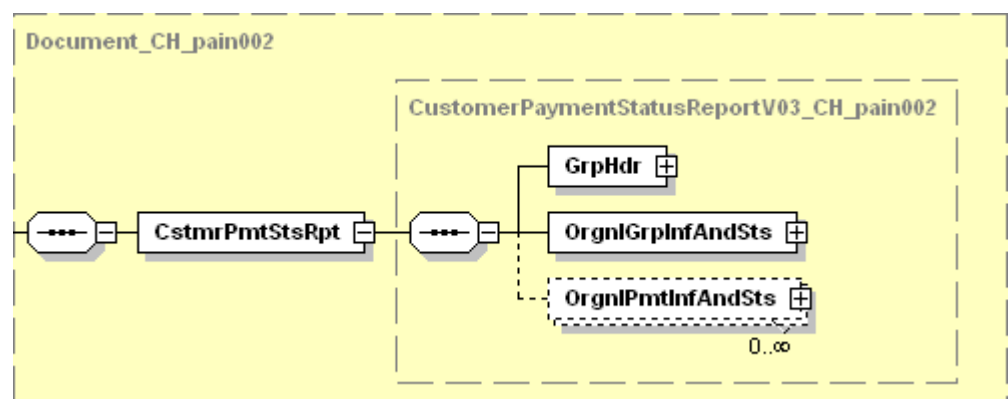

Annexe D: Base des Swiss Payment Standards

Les Swiss Payment Standards (Business Rules et les présentes Implementation Guidelines pour le Status Report) se basent sur les documents publiés par l'ISO et l'EPC.

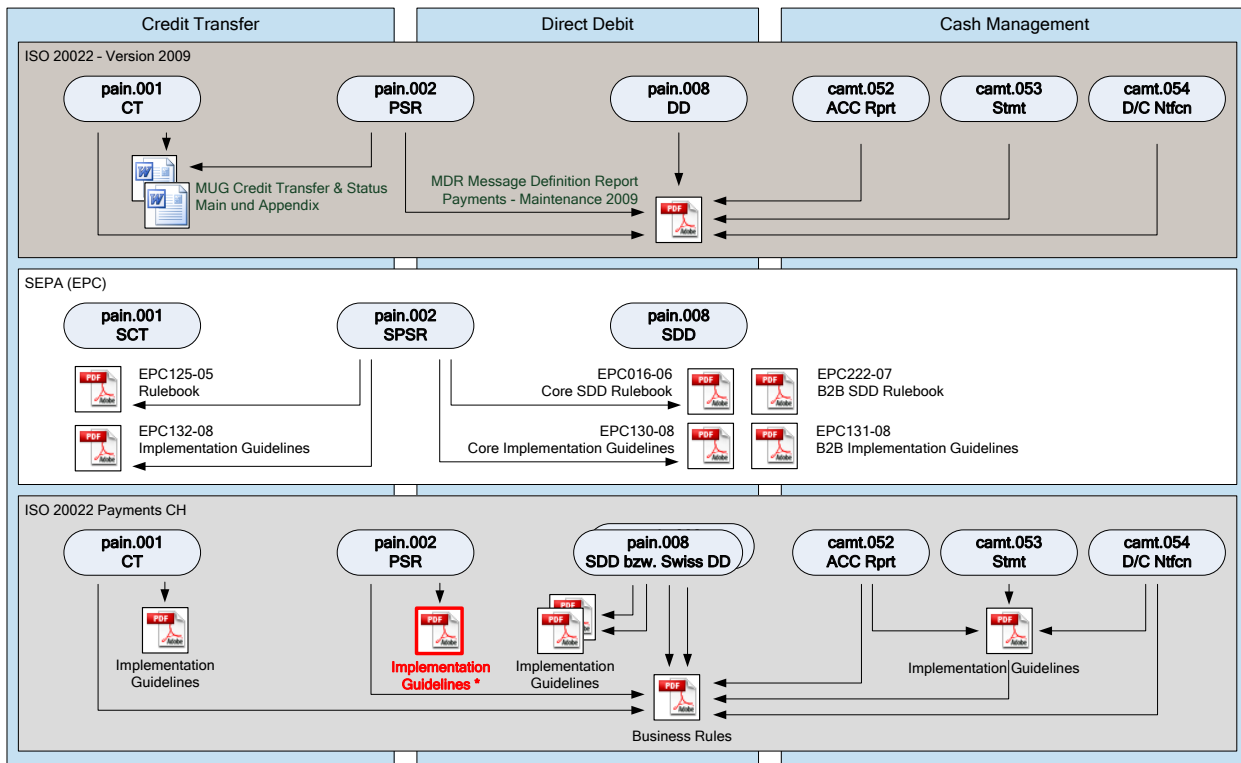

* Le présent document

Illustration 18: Base des Swiss Payment Standards

Annexe E: Index des tableaux

Tableau 1:	Documents de référence	6
Tableau 2:	Liens vers les sites Internet correspondants	7
Tableau 3:	Group Header (GrpHdr, A-Level)	18
Tableau 4:	Original Group Information And Status (OrgnlGrpInfAndSts, B-Level)	21
Tableau 5:	Original Payment Information and Status (OrgnlPmtInfAndSts, C-Level)	24
Tableau 6:	Transaction Information And Status (TxInfAndSts, D-Level)	28
Tableau 7:	«Status Reason Codes» utilisés en Suisse	30
Tableau 8:	Catégories de statut	32
Tableau 9:	Statut supplémentaire	32
Tableau 10:	Dépendances du «Group Status» et du «Payment Information Status»	33
Tableau 11:	Exemple de degré de détail du «Status Report»	37
Tableau 12:	Tableau des erreurs dans «pain.001» en relation avec les statuts dans «pain.002»	40
Tableau 13:	Group Status	41
Tableau 14:	Payment Information Status	41
Tableau 15:	Transaction Status	42

Annexe F: Index des illustrations

Illustration 1:	Vue d'ensemble du flux de messages «Payment Initiation»	8
Illustration 2:	Degré de concordance de la norme de paiement ISO 20022 suisse avec ISO 20022 et SEPA	9
Illustration 3:	Exemple de représentation graphique d'un message XML	11
Illustration 4:	Utilisation du schéma XML suisse	13
Illustration 5:	Structure fondamentale du message XML «pain.002»	16
Illustration 6:	Group Header (GrpHdr)	17
Illustration 7:	Original Group Information And Status (OrgnlGrpInfAndSts)	19
Illustration 8:	Original Payment Information And Status (OrgnlPmtInfAndSts)	22
Illustration 9:	Transaction Information And Status (TxInfAndSts)	25
Illustration 10:	Vue d'ensemble des statuts possibles dans le «Status Report»	31
Illustration 11:	Schéma de base pour le Mapping de «pain.001» vers «pain.002»	36
Illustration 12:	Erreurs «pain.001» sur A-Level – références dans «pain.002»	38
Illustration 13:	Erreurs «pain.001» sur B-Level – références dans «pain.002»	38
Illustration 14:	Erreurs «pain.001» sur C-Level – références dans «pain.002»	39
Illustration 15:	Exemple de «Status Report Accepted»	45
Illustration 16:	Exemple de «Status Report Rejected», B-Level	46
Illustration 17:	Exemple de «Status Report Rejected», C-Level	47
Illustration 18:	Base des Swiss Payment Standards	50